

Datenblatt | Artikelnummer: 783-601

2-Leiter-Durchgangsklemme; 16 mm<sup>2</sup>; mittige Beschriftung; für Tragschiene  
35 x 15 und 35 x 7,5; CAGE CLAMP®; 16,00 mm<sup>2</sup>; grau

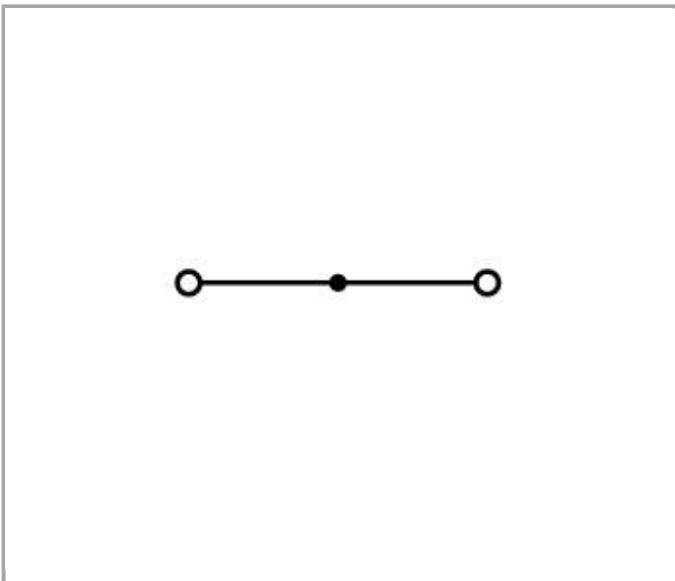

[www.wago.com/783-601](http://www.wago.com/783-601)

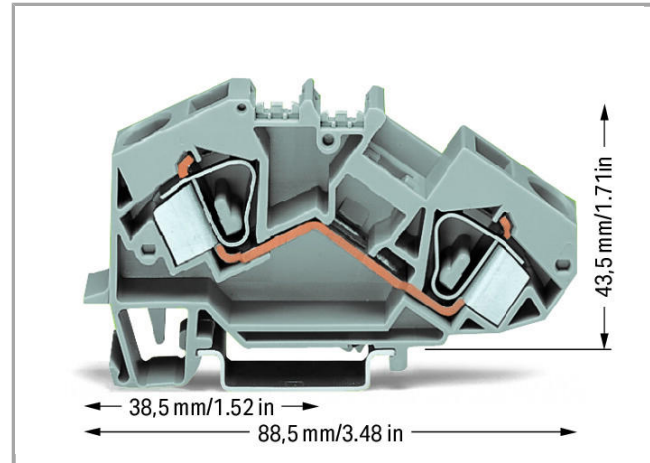
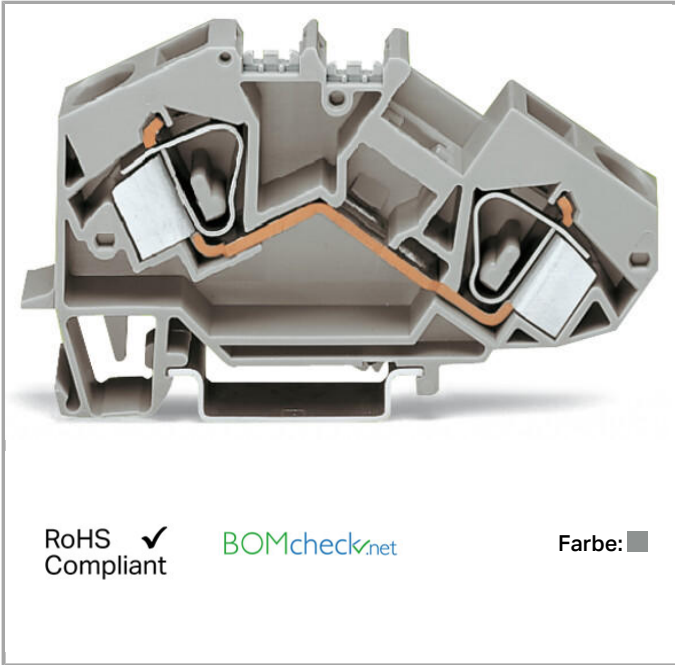

Daten

Elektrische Daten

Bemessungsdaten gemäß IEC/EN 60664-1

|                                  |        |
|----------------------------------|--------|
| Bemessungsspannung (III / 3)     | 1000 V |
| Bemessungsstoßspannung (III / 3) | 8 kV   |

|                 |      |
|-----------------|------|
| Bemessungsstrom | 76 A |
|-----------------|------|

### Anschlussdaten

|                                 |   |
|---------------------------------|---|
| Anschluss technik               | CAGE CLAMP®                               |
| Betätigungsart                  | Betätigungswerkzeug                       |
| Anschließbare Leiterwerkstoffe  | Kupfer                                    |
| Eindrähtiger Leiter             | 0,2 ... 16 mm <sup>2</sup> / 24 ... 6 AWG |
| Feindrähtiger Leiter            | 0,2 ... 16 mm <sup>2</sup> / 24 ... 6 AWG |
| Abisolierlänge                  | 16 ... 17 mm / 0.63 ... 0.67 inch         |
| Gesamte Anzahl der Klemmstellen | 2   |
| Gesamte Anzahl der Potentiale   | 1   |
| Anzahl der Ebenen               | 1   |
| Verdrahtungsart                 | Frontverdrahtung                          |

### Geometrische Daten

|                               |                      |
|-------------------------------|----------------------|
| Breite                        | 12 mm / 0.472 inch   |
| Höhe ab Oberkante Tragschiene | 43,5 mm / 1.713 inch |
| Tiefe                         | 88,5 mm / 3.484 inch |

### Mechanische Daten

|                    |                      |
|--------------------|----------------------|
| Bauform            | abgewinkelte Bauform |
| Montageart         | Tragschiene 35       |
| Beschriftungsebene | Mittenbeschriftung   |

### Werkstoffdaten



|                  |                     |
|------------------|---------------------|
| Farbe            | grau                |
| Isolierwerkstoff | Polyamid 66 (PA 66) |
| Brandlast        | 0.474 MJ            |
| Gewicht          | 31.694 g            |

### Kaufmännische Daten





|                 |               |
|-----------------|---------------|
| eCl@ss 10.0     | 27-14-11-20   |
| eCl@ss 9.0      | 27-14-11-20   |
| ETIM 7.0        | EC000897      |
| ETIM 6.0        | EC000897      |
| Ursprungsland   | DE            |
| GTIN            | 4044918582384 |
| Zolltarifnummer | 85369010000   |

## Zulassungen / Zertifikate

### Funk-Zulassungen

| Logo   | Zulassung                                    | Norm          | Zertifikatsname    |
|--|--|---------------|--------------------|
|  | <b>CCA</b><br>DEKRA Certification B.V.       | EN 60947      | NTR NL-7456<br>/A1 |
|  | <b>CSA</b><br>DEKRA Certification B.V.       | C22.2 No. 158 | 1833819            |
|  | <b>KEMA/KEUR</b><br>DEKRA Certification B.V. | EN 60947      | 2187239.03         |

### Länderspezifische Zulassungen

| Logo  | Zulassung                                    | Norm          | Zertifikatsname          |
|---|--|---------------|--------------------------|
|    | <b>ABS</b><br>American Bureau of Shipping    | -             | 14-<br>HG1293677-<br>PDA |
|  | <b>BV</b><br>Bureau Veritas S.A.             | EN 60947      | 07436/E0 BV              |
|   | <b>CCA</b><br>DEKRA Certification B.V.       | EN 60947      | NTR NL-7456<br>/A1       |
|   | <b>CSA</b><br>DEKRA Certification B.V.       | C22.2 No. 158 | 1833819                  |
|   | <b>KEMA/KEUR</b><br>DEKRA Certification B.V. | EN 60947      | 2187239.03               |
|  | <b>LR</b><br>Lloyds Register                 | EN 60947      | 91/20112 (E9)            |

### Schiff Zulassungen

| Logo | Zulassung                                 | Norm | Zertifikatsname   |
|------|---|------|-------------------|
|      | <b>ABS</b><br>American Bureau of Shipping | -    | 14-<br>HG1293677- |

PDA



**BV**  
Bureau Veritas S.A.

EN 60947

07436/E0 BV



**DNV GL**  
Det Norske Veritas, Germanischer Lloyd

-

TAE00001V2



**LR**  
Lloyds Register

EN 60947

91/20112 (E9)

#### Sonstige Zulassungen

| Logo   | Zulassung                                   | Norm    | Zertifikatsname |
|--|---|---------|-----------------|
|  | <b>UR</b><br>Underwriters Laboratories Inc. | UL 1059 | E45172          |

#### UL-Zulassungen

| Logo   | Zulassung                                   | Norm    | Zertifikatsname     |
|--|---|---------|---------------------|
|  | <b>UR</b><br>Underwriters Laboratories Inc. | UL 1059 | 20190731-<br>E45172 |















#### Passende Produkte

#### Warnabdeckung

|  |   |  |
|--|---|--|
|  | <b>Art-Nr.: 283-415</b><br>Warnabdeckung; mit schwarzem Blitzpfeil; für 5 Klemmen; gelb | <a href="http://www.wago.com/283-415">www.wago.com/283-415</a> |
|--|---|--|

#### Beschriftungsmaterial

|  |  |  |
|--|--|--|
|  | <b>Art-Nr.: 2009-115</b><br>WMB-Inline; für Smart Printer; auf Rolle; dehnbar 5 - 5,2 mm; unbedruckt; aufrastbar; weiß | <a href="http://www.wago.com/2009-115">www.wago.com/2009-115</a> |
|--|--|--|

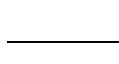
|  |  |  |
|--|--|--|
|    | <b>Art-Nr.: 2009-115/000-002</b><br>WMB-Inline; für Smart Printer; auf Rolle; dehnbar 5 - 5,2 mm; unbedruckt; aufrastbar; gelb     | <a href="http://www.wago.com/2009-115/000-002">www.wago.com/2009-115/000-002</a> |
|    | <b>Art-Nr.: 2009-115/000-006</b><br>WMB-Inline; für Smart Printer; auf Rolle; dehnbar 5 - 5,2 mm; unbedruckt; aufrastbar; blau     | <a href="http://www.wago.com/2009-115/000-006">www.wago.com/2009-115/000-006</a> |
|    | <b>Art-Nr.: 2009-115/000-007</b><br>WMB-Inline; für Smart Printer; auf Rolle; dehnbar 5 - 5,2 mm; unbedruckt; aufrastbar; grau     | <a href="http://www.wago.com/2009-115/000-007">www.wago.com/2009-115/000-007</a> |
|    | <b>Art-Nr.: 2009-115/000-012</b><br>WMB-Inline; für Smart Printer; auf Rolle; dehnbar 5 - 5,2 mm; unbedruckt; aufrastbar; orange   | <a href="http://www.wago.com/2009-115/000-012">www.wago.com/2009-115/000-012</a> |
|    | <b>Art-Nr.: 2009-115/000-017</b><br>WMB-Inline; für Smart Printer; auf Rolle; dehnbar 5 - 5,2 mm; unbedruckt; aufrastbar; hellgrün | <a href="http://www.wago.com/2009-115/000-017">www.wago.com/2009-115/000-017</a> |
|    | <b>Art-Nr.: 2009-115/000-023</b><br>WMB-Inline; für Smart Printer; auf Rolle; dehnbar 5 - 5,2 mm; unbedruckt; aufrastbar; grün     | <a href="http://www.wago.com/2009-115/000-023">www.wago.com/2009-115/000-023</a> |
|   | <b>Art-Nr.: 2009-115/000-024</b><br>WMB-Inline; für Smart Printer; auf Rolle; dehnbar 5 - 5,2 mm; unbedruckt; aufrastbar; violett  | <a href="http://www.wago.com/2009-115/000-024">www.wago.com/2009-115/000-024</a> |
|  | <b>Art-Nr.: 209-185</b><br>Adapter   | <a href="http://www.wago.com/209-185">www.wago.com/209-185</a>                   |
|  | <b>Art-Nr.: 249-200</b><br>WCB-Beschriftungsstrang; 20 Schilder je Strang; unbedruckt; aufrastbar; weiß                            | <a href="http://www.wago.com/249-200">www.wago.com/249-200</a>                   |
|  | <b>Art-Nr.: 793-501</b><br>WMB-Beschriftungskarte; als Karte; nicht dehnbar; unbedruckt; aufrastbar; weiß                          | <a href="http://www.wago.com/793-501">www.wago.com/793-501</a>                   |
|  | <b>Art-Nr.: 793-501/000-002</b><br>WMB-Beschriftungskarte; als Karte; nicht dehnbar; unbedruckt; aufrastbar; weiß                  | <a href="http://www.wago.com/793-501/000-002">www.wago.com/793-501/000-002</a>   |
|  | <b>Art-Nr.: 793-501/000-005</b><br>WMB-Beschriftungskarte; als Karte; nicht dehnbar; unbedruckt; aufrastbar; weiß                  | <a href="http://www.wago.com/793-501/000-005">www.wago.com/793-501/000-005</a>   |
|  | <b>Art-Nr.: 793-501/000-006</b><br>WMB-Beschriftungskarte; als Karte; nicht dehnbar; unbedruckt; aufrastbar; weiß                  | <a href="http://www.wago.com/793-501/000-006">www.wago.com/793-501/000-006</a>   |
|  | <b>Art-Nr.: 793-501/000-007</b><br>WMB-Beschriftungskarte; als Karte; nicht dehnbar; unbedruckt; aufrastbar; weiß                  | <a href="http://www.wago.com/793-501/000-007">www.wago.com/793-501/000-007</a>   |
|  | <b>Art-Nr.: 793-501/000-012</b><br>WMB-Beschriftungskarte; als Karte; nicht dehnbar; unbedruckt; aufrastbar; weiß                  | <a href="http://www.wago.com/793-501/000-012">www.wago.com/793-501/000-012</a>   |



**Art-Nr.: 793-501/000-017**  
WMB-Beschriftungskarte; als Karte; nicht dehnbar; unbedruckt; aufrastbar; weiß

[www.wago.com/793-501/000-017](http://www.wago.com/793-501/000-017)



**Art-Nr.: 793-501/000-023**  
WMB-Beschriftungskarte; als Karte; nicht dehnbar; unbedruckt; aufrastbar; weiß

[www.wago.com/793-501/000-023](http://www.wago.com/793-501/000-023)



**Art-Nr.: 793-501/000-024**  
WMB-Beschriftungskarte; als Karte; nicht dehnbar; unbedruckt; aufrastbar; weiß

[www.wago.com/793-501/000-024](http://www.wago.com/793-501/000-024)



**Art-Nr.: 793-5501**  
WMB-Beschriftungskarte; als Karte; für Klemmenbreite 5 - 17,5 mm; dehnbar 5 - 5,2 mm; unbedruckt; aufrastbar; weiß

[www.wago.com/793-5501](http://www.wago.com/793-5501)



**Art-Nr.: 793-5501/000-002**  
WMB-Beschriftungskarte; als Karte; für Klemmenbreite 5 - 17,5 mm; dehnbar 5 - 5,2 mm; unbedruckt; aufrastbar; gelb

[www.wago.com/793-5501/000-002](http://www.wago.com/793-5501/000-002)



**Art-Nr.: 793-5501/000-005**  
WMB-Beschriftungskarte; als Karte; dehnbar 5 - 5,2 mm; unbedruckt; aufrastbar; rot

[www.wago.com/793-5501/000-005](http://www.wago.com/793-5501/000-005)



**Art-Nr.: 793-5501/000-006**  
WMB-Beschriftungskarte; als Karte; dehnbar 5 - 5,2 mm; unbedruckt; aufrastbar; blau

[www.wago.com/793-5501/000-006](http://www.wago.com/793-5501/000-006)



**Art-Nr.: 793-5501/000-007**  
WMB-Beschriftungskarte; als Karte; dehnbar 5 - 5,2 mm; unbedruckt; aufrastbar; grau

[www.wago.com/793-5501/000-007](http://www.wago.com/793-5501/000-007)



**Art-Nr.: 793-5501/000-012**  
WMB-Beschriftungskarte; als Karte; dehnbar 5 - 5,2 mm; unbedruckt; aufrastbar; orange

[www.wago.com/793-5501/000-012](http://www.wago.com/793-5501/000-012)



**Art-Nr.: 793-5501/000-017**  
WMB-Beschriftungskarte; als Karte; dehnbar 5 - 5,2 mm; unbedruckt; aufrastbar; hellgrün

[www.wago.com/793-5501/000-017](http://www.wago.com/793-5501/000-017)



**Art-Nr.: 793-5501/000-023**  
WMB-Beschriftungskarte; als Karte; dehnbar 5 - 5,2 mm; unbedruckt; aufrastbar; grün

[www.wago.com/793-5501/000-023](http://www.wago.com/793-5501/000-023)



**Art-Nr.: 793-5501/000-024**  
WMB-Beschriftungskarte; als Karte; dehnbar 5 - 5,2 mm; unbedruckt; aufrastbar; violett

[www.wago.com/793-5501/000-024](http://www.wago.com/793-5501/000-024)

#### Tragschiene



**Art-Nr.: 210-112**  
Stahltragschiene; 35 x 7,5 mm; 1 mm dick; 2 m lang; gelocht; entsprechend EN 60715; Lochbreite 25 mm; Lochabstand 36 mm

[www.wago.com/210-112](http://www.wago.com/210-112)

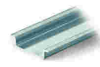



















**Art-Nr.: 210-113**  
Stahltragschiene; 35 x 7,5 mm; 1 mm dick; 2 m lang; ungelocht; entsprechend EN 60715

















[www.wago.com/210-113](http://www.wago.com/210-113)





















**Art-Nr.: 210-114**  
Stahltragschiene; 35 x 15 mm; 1,5 mm dick; 2 m lang; ungelocht; ähnlich EN 60715















[www.wago.com/210-114](http://www.wago.com/210-114)

|  |  |  |
|--|--|--|
|    | <b>Art-Nr.: 210-115</b><br>Stahltragschiene; 35 x 7,5 mm; 1 mm dick; 2 m lang; gelocht; entsprechend EN 60715; Lochbreite 18 mm; Lochabstand 25 mm | <a href="http://www.wago.com/210-115">www.wago.com/210-115</a> |
|    | <b>Art-Nr.: 210-118</b><br>Stahltragschiene; 35 x 15 mm; 2,3 mm dick; 2 m lang; ungelocht; entsprechend EN 60715                                   | <a href="http://www.wago.com/210-118">www.wago.com/210-118</a> |
|    | <b>Art-Nr.: 210-196</b><br>Aluminiumtragschiene; 35 x 8,2 mm; 1,6 mm dick; 2 m lang; ungelocht; ähnlich EN 60715; silberfarben                     | <a href="http://www.wago.com/210-196">www.wago.com/210-196</a> |
|    | <b>Art-Nr.: 210-197</b><br>Stahltragschiene; 35 x 15 mm; 1,5 mm dick; 2 m lang; gelocht; ähnlich EN 60715  | <a href="http://www.wago.com/210-197">www.wago.com/210-197</a> |
|    | <b>Art-Nr.: 210-198</b><br>Kupfertragschiene; 35 x 15 mm; 2,3 mm dick; 2 m lang; ungelocht; entsprechend EN 60715; kupferfarben                    | <a href="http://www.wago.com/210-198">www.wago.com/210-198</a> |
|    | <b>Art-Nr.: 210-504</b><br>Stahltragschiene; 35 x 7,5 mm; 1 mm dick; 2 m lang; gelocht; bandverzinkt; entsprechend EN 60715                        | <a href="http://www.wago.com/210-504">www.wago.com/210-504</a> |
|    | <b>Art-Nr.: 210-505</b><br>Stahltragschiene; 35 x 7,5 mm; 1 mm dick; 2 m lang; ungelocht; bandverzinkt; entsprechend EN 60715                      | <a href="http://www.wago.com/210-505">www.wago.com/210-505</a> |
|    | <b>Art-Nr.: 210-506</b><br>Stahltragschiene; 35 x 15 mm; 1,5 mm dick; 2 m lang; ungelocht; bandverzinkt; ähnlich EN 60715                          | <a href="http://www.wago.com/210-506">www.wago.com/210-506</a> |
|    | <b>Art-Nr.: 210-508</b><br>Stahltragschiene; 35 x 15 mm; 1,5 mm dick; 2 m lang; gelocht; bandverzinkt; ähnlich EN 60715                            | <a href="http://www.wago.com/210-508">www.wago.com/210-508</a> |
| <b>Brücker</b>   |  |  |
|  | <b>Art-Nr.: 283-402</b><br>Querbrücke; isoliert; Nennstrom 70 A; grau  | <a href="http://www.wago.com/283-402">www.wago.com/283-402</a> |
|  | <b>Art-Nr.: 283-409</b><br>Doppelteilungsquerbrücke; isoliert; Nennstrom 76 A; grau  | <a href="http://www.wago.com/283-409">www.wago.com/283-409</a> |
|  | <b>Art-Nr.: 283-422</b><br>Querbrücke; isoliert; Nennstrom 70 A; gelbgrün  | <a href="http://www.wago.com/283-422">www.wago.com/283-422</a> |
| <b>Aderendhülse</b>  |  |  |
|  | <b>Art-Nr.: 216-101</b><br>Aderendhülse; Hülse für 0,5 mm <sup>2</sup> / AWG 22; ohne Kunststoffkragen; galvanisch verzinkt                        | <a href="http://www.wago.com/216-101">www.wago.com/216-101</a> |
|  | <b>Art-Nr.: 216-102</b><br>Aderendhülse; Hülse für 0,75 mm <sup>2</sup> / AWG 20; ohne Kunststoffkragen; galvanisch verzinkt                       | <a href="http://www.wago.com/216-102">www.wago.com/216-102</a> |
|  | <b>Art-Nr.: 216-103</b><br>Aderendhülse; Hülse für 1 mm <sup>2</sup> / AWG 18; ohne Kunststoffkragen; galvanisch verzinkt                          | <a href="http://www.wago.com/216-103">www.wago.com/216-103</a> |
|  | <b>Art-Nr.: 216-104</b><br>Aderendhülse; Hülse für 1,5 mm <sup>2</sup> / AWG 16; ohne Kunststoffkragen; galvanisch verzinkt                        | <a href="http://www.wago.com/216-104">www.wago.com/216-104</a> |
|  | <b>Art-Nr.: 216-106</b><br>Aderendhülse; Hülse für 2,5 mm <sup>2</sup> / AWG 14; ohne Kunststoffkragen; galvanisch verzinkt                        | <a href="http://www.wago.com/216-106">www.wago.com/216-106</a> |
|  | <b>Art-Nr.: 216-107</b><br>Aderendhülse; Hülse für 4 mm <sup>2</sup> / AWG 12; ohne Kunststoffkragen; galvanisch verzinkt                          | <a href="http://www.wago.com/216-107">www.wago.com/216-107</a> |
|  | <b>Art-Nr.: 216-108</b><br>Aderendhülse; Hülse für 6 mm <sup>2</sup> / AWG 10; ohne Kunststoffkragen; galvanisch verzinkt                          | <a href="http://www.wago.com/216-108">www.wago.com/216-108</a> |

|  |   |  |
|--|---|--|
|    | <b>Art-Nr.: 216-109</b><br>Aderendhülse; Hülse für 10 mm <sup>2</sup> / AWG 8; ohne Kunststoffkragen; galvanisch verzinkt   | <a href="http://www.wago.com/216-109">www.wago.com/216-109</a> |
|    | <b>Art-Nr.: 216-110</b><br>Aderendhülse; Hülse für 16 mm <sup>2</sup> / AWG 6; ohne Kunststoffkragen; galvanisch verzinkt   | <a href="http://www.wago.com/216-110">www.wago.com/216-110</a> |
|    | <b>Art-Nr.: 216-121</b><br>Aderendhülse; Hülse für 0,5 mm <sup>2</sup> / AWG 22; ohne Kunststoffkragen; galvanisch verzinkt   | <a href="http://www.wago.com/216-121">www.wago.com/216-121</a> |
|    | <b>Art-Nr.: 216-122</b><br>Aderendhülse; Hülse für 0,75 mm <sup>2</sup> / AWG 20; ohne Kunststoffkragen; galvanisch verzinkt  | <a href="http://www.wago.com/216-122">www.wago.com/216-122</a> |
|  | <b>Art-Nr.: 216-123</b><br>Aderendhülse; Hülse für 1 mm <sup>2</sup> / AWG 18; ohne Kunststoffkragen; galvanisch verzinkt   | <a href="http://www.wago.com/216-123">www.wago.com/216-123</a> |
|    | <b>Art-Nr.: 216-124</b><br>Aderendhülse; Hülse für 1,5 mm <sup>2</sup> / AWG 16; ohne Kunststoffkragen; galvanisch verzinkt   | <a href="http://www.wago.com/216-124">www.wago.com/216-124</a> |
|  | <b>Art-Nr.: 216-131</b><br>Aderendhülse; Hülse für 0,25 mm <sup>2</sup> / AWG 24; ohne Kunststoffkragen; galvanisch verzinkt  | <a href="http://www.wago.com/216-131">www.wago.com/216-131</a> |
|    | <b>Art-Nr.: 216-132</b><br>Aderendhülse; Hülse für 0,34 mm <sup>2</sup> / AWG 24; ohne Kunststoffkragen; galvanisch verzinkt  | <a href="http://www.wago.com/216-132">www.wago.com/216-132</a> |
|    | <b>Art-Nr.: 216-141</b><br>Aderendhülse; Hülse für 0,5 mm <sup>2</sup> / AWG 20; ohne Kunststoffkragen; galvanisch verzinkt; Elektrolytkupfer; gasdicht aufgecrimpt; gemäß DIN 46228, Teil 1/08.92  | <a href="http://www.wago.com/216-141">www.wago.com/216-141</a> |
|   | <b>Art-Nr.: 216-142</b><br>Aderendhülse; Hülse für 0,75 mm <sup>2</sup> / AWG 18; ohne Kunststoffkragen; galvanisch verzinkt; Elektrolytkupfer; gasdicht aufgecrimpt; gemäß DIN 46228, Teil 1/08.92 | <a href="http://www.wago.com/216-142">www.wago.com/216-142</a> |
|  | <b>Art-Nr.: 216-143</b><br>Aderendhülse; Hülse für 1 mm <sup>2</sup> / AWG 18; ohne Kunststoffkragen; galvanisch verzinkt; Elektrolytkupfer; gasdicht aufgecrimpt; gemäß DIN 46228, Teil 1/08.92    | <a href="http://www.wago.com/216-143">www.wago.com/216-143</a> |
|  | <b>Art-Nr.: 216-144</b><br>Aderendhülse; Hülse für 1,5 mm <sup>2</sup> / AWG 16; ohne Kunststoffkragen; galvanisch verzinkt; Elektrolytkupfer; gasdicht aufgecrimpt; gemäß DIN 46228, Teil 1/08.92  | <a href="http://www.wago.com/216-144">www.wago.com/216-144</a> |
|  | <b>Art-Nr.: 216-151</b><br>Aderendhülse; Hülse für 0,25 mm <sup>2</sup> / AWG 24; ohne Kunststoffkragen; galvanisch verzinkt  | <a href="http://www.wago.com/216-151">www.wago.com/216-151</a> |
|  | <b>Art-Nr.: 216-152</b><br>Aderendhülse; Hülse für 0,34 mm <sup>2</sup> / AWG 24; ohne Kunststoffkragen; galvanisch verzinkt  | <a href="http://www.wago.com/216-152">www.wago.com/216-152</a> |
|  | <b>Art-Nr.: 216-201</b><br>Aderendhülse; Hülse für 0,5 mm <sup>2</sup> / AWG 20; mit Kunststoffkragen; galvanisch verzinkt; weiß  | <a href="http://www.wago.com/216-201">www.wago.com/216-201</a> |
|  | <b>Art-Nr.: 216-202</b><br>Aderendhülse; Hülse für 0,75 mm <sup>2</sup> / AWG 18; mit Kunststoffkragen; galvanisch verzinkt; grau   | <a href="http://www.wago.com/216-202">www.wago.com/216-202</a> |
|  | <b>Art-Nr.: 216-203</b><br>Aderendhülse; Hülse für 1 mm <sup>2</sup> / AWG 18; mit Kunststoffkragen; galvanisch verzinkt; rot   | <a href="http://www.wago.com/216-203">www.wago.com/216-203</a> |
|  | <b>Art-Nr.: 216-204</b><br>Aderendhülse; Hülse für 1,5 mm <sup>2</sup> / AWG 16; mit Kunststoffkragen; galvanisch verzinkt; schwarz   | <a href="http://www.wago.com/216-204">www.wago.com/216-204</a> |
|  | <b>Art-Nr.: 216-205</b><br>Aderendhülse; Hülse für 2,08 mm <sup>2</sup> / AWG 14; mit Kunststoffkragen; galvanisch verzinkt; gelb   | <a href="http://www.wago.com/216-205">www.wago.com/216-205</a> |



|  |  |  |
|--|--|--|
|    | <b>Art-Nr.: 216-206</b><br>Aderendhülse; Hülse für 2,5 mm <sup>2</sup> / AWG 14; mit Kunststoffkragen; galvanisch verzinkt; blau   | <a href="http://www.wago.com/216-206">www.wago.com/216-206</a> |
|    | <b>Art-Nr.: 216-207</b><br>Aderendhülse; Hülse für 4 mm <sup>2</sup> / AWG 12; mit Kunststoffkragen; galvanisch verzinkt; grau   | <a href="http://www.wago.com/216-207">www.wago.com/216-207</a> |
|    | <b>Art-Nr.: 216-208</b><br>Aderendhülse; Hülse für 6 mm <sup>2</sup> / AWG 10; mit Kunststoffkragen; galvanisch verzinkt; Elektrolytkupfer; gasdicht aufgecrimpt; gemäß DIN 46228, Teil 4/09.90; gelb      | <a href="http://www.wago.com/216-208">www.wago.com/216-208</a> |
|    | <b>Art-Nr.: 216-209</b><br>Aderendhülse; Hülse für 10 mm <sup>2</sup> / AWG 8; mit Kunststoffkragen; galvanisch verzinkt; rot  | <a href="http://www.wago.com/216-209">www.wago.com/216-209</a> |
|    | <b>Art-Nr.: 216-210</b><br>Aderendhülse; Hülse für 16 mm <sup>2</sup> / AWG 6; mit Kunststoffkragen; galvanisch verzinkt; Elektrolytkupfer; gasdicht aufgecrimpt; gemäß DIN 46228, Teil 4/09.90; blau      | <a href="http://www.wago.com/216-210">www.wago.com/216-210</a> |
|    | <b>Art-Nr.: 216-221</b><br>Aderendhülse; Hülse für 0,5 mm <sup>2</sup> / AWG 20; mit Kunststoffkragen; galvanisch verzinkt; weiß   | <a href="http://www.wago.com/216-221">www.wago.com/216-221</a> |
|    | <b>Art-Nr.: 216-222</b><br>Aderendhülse; Hülse für 0,75 mm <sup>2</sup> / AWG 18; mit Kunststoffkragen; galvanisch verzinkt; grau  | <a href="http://www.wago.com/216-222">www.wago.com/216-222</a> |
|    | <b>Art-Nr.: 216-223</b><br>Aderendhülse; Hülse für 1 mm <sup>2</sup> / AWG 18; mit Kunststoffkragen; galvanisch verzinkt; rot  | <a href="http://www.wago.com/216-223">www.wago.com/216-223</a> |
|    | <b>Art-Nr.: 216-224</b><br>Aderendhülse; Hülse für 1,5 mm <sup>2</sup> / AWG 16; mit Kunststoffkragen; galvanisch verzinkt; schwarz  | <a href="http://www.wago.com/216-224">www.wago.com/216-224</a> |
|    | <b>Art-Nr.: 216-241</b><br>Aderendhülse; Hülse für 0,5 mm <sup>2</sup> / AWG 20; mit Kunststoffkragen; galvanisch verzinkt; Elektrolytkupfer; gasdicht aufgecrimpt; gemäß DIN 46228, Teil 4/09.90; weiß    | <a href="http://www.wago.com/216-241">www.wago.com/216-241</a> |
|  | <b>Art-Nr.: 216-242</b><br>Aderendhülse; Hülse für 0,75 mm <sup>2</sup> / AWG 18; mit Kunststoffkragen; galvanisch verzinkt; Elektrolytkupfer; gasdicht aufgecrimpt; gemäß DIN 46228, Teil 4/09.90; grau   | <a href="http://www.wago.com/216-242">www.wago.com/216-242</a> |
|  | <b>Art-Nr.: 216-243</b><br>Aderendhülse; Hülse für 1 mm <sup>2</sup> / AWG 18; mit Kunststoffkragen; galvanisch verzinkt; Elektrolytkupfer; gasdicht aufgecrimpt; gemäß DIN 46228, Teil 4/09.90; rot       | <a href="http://www.wago.com/216-243">www.wago.com/216-243</a> |
|  | <b>Art-Nr.: 216-244</b><br>Aderendhülse; Hülse für 1,5 mm <sup>2</sup> / AWG 16; mit Kunststoffkragen; galvanisch verzinkt; Elektrolytkupfer; gasdicht aufgecrimpt; gemäß DIN 46228, Teil 4/09.90; schwarz | <a href="http://www.wago.com/216-244">www.wago.com/216-244</a> |
|  | <b>Art-Nr.: 216-246</b><br>Aderendhülse; Hülse für 2,5 mm <sup>2</sup> / AWG 14; mit Kunststoffkragen; galvanisch verzinkt; Elektrolytkupfer; gasdicht aufgecrimpt; gemäß DIN 46228, Teil 4/09.90; blau    | <a href="http://www.wago.com/216-246">www.wago.com/216-246</a> |
|  | <b>Art-Nr.: 216-262</b><br>Aderendhülse; Hülse für 0,75 mm <sup>2</sup> / AWG 18; mit Kunststoffkragen; galvanisch verzinkt; Elektrolytkupfer; gasdicht aufgecrimpt; gemäß DIN 46228, Teil 4/09.90; grau   | <a href="http://www.wago.com/216-262">www.wago.com/216-262</a> |
|  | <b>Art-Nr.: 216-263</b><br>Aderendhülse; Hülse für 1 mm <sup>2</sup> / AWG 18; mit Kunststoffkragen; galvanisch verzinkt; Elektrolytkupfer; gasdicht aufgecrimpt; gemäß DIN 46228, Teil 4/09.90; rot       | <a href="http://www.wago.com/216-263">www.wago.com/216-263</a> |
|  | <b>Art-Nr.: 216-264</b><br>Aderendhülse; Hülse für 1,5 mm <sup>2</sup> / AWG 16; mit Kunststoffkragen; galvanisch verzinkt; Elektrolytkupfer; gasdicht aufgecrimpt; gemäß DIN 46228, Teil 4/09.90; schwarz | <a href="http://www.wago.com/216-264">www.wago.com/216-264</a> |
|  | <b>Art-Nr.: 216-266</b><br>Aderendhülse; Hülse für 2,5 mm <sup>2</sup> / AWG 14; mit Kunststoffkragen; galvanisch verzinkt; Elektrolytkupfer; gasdicht aufgecrimpt; gemäß DIN 46228, Teil 4/09.90; blau    | <a href="http://www.wago.com/216-266">www.wago.com/216-266</a> |
|  | <b>Art-Nr.: 216-267</b>  |  |

|  |  |  |
|--|--|--|
|    | Aderendhülse; Hülse für 4 mm <sup>2</sup> / AWG 12; mit Kunststoffkragen; galvanisch verzinkt; Elektrolytkupfer; gasdicht aufgecrimpt; gemäß DIN 46228, Teil 4/09.90; grau                                 | <a href="http://www.wago.com/216-267">www.wago.com/216-267</a> |
|    | <b>Art-Nr.: 216-284</b><br>Aderendhülse; Hülse für 1,5 mm <sup>2</sup> / AWG 16; mit Kunststoffkragen; galvanisch verzinkt; Elektrolytkupfer; gasdicht aufgecrimpt; gemäß DIN 46228, Teil 4/09.90; schwarz | <a href="http://www.wago.com/216-284">www.wago.com/216-284</a> |
|    | <b>Art-Nr.: 216-286</b><br>Aderendhülse; Hülse für 2,5 mm <sup>2</sup> / AWG 14; mit Kunststoffkragen; galvanisch verzinkt; Elektrolytkupfer; gasdicht aufgecrimpt; gemäß DIN 46228, Teil 4/09.90; blau    | <a href="http://www.wago.com/216-286">www.wago.com/216-286</a> |
|    | <b>Art-Nr.: 216-287</b><br>Aderendhülse; Hülse für 4 mm <sup>2</sup> / AWG 12; mit Kunststoffkragen; galvanisch verzinkt; Elektrolytkupfer; gasdicht aufgecrimpt; gemäß DIN 46228, Teil 4/09.90; grau      | <a href="http://www.wago.com/216-287">www.wago.com/216-287</a> |
|    | <b>Art-Nr.: 216-288</b><br>Aderendhülse; Hülse für 6 mm <sup>2</sup> / AWG 10; mit Kunststoffkragen; galvanisch verzinkt; Elektrolytkupfer; gasdicht aufgecrimpt; gemäß DIN 46228, Teil 4/09.90; gelb      | <a href="http://www.wago.com/216-288">www.wago.com/216-288</a> |
|    | <b>Art-Nr.: 216-289</b><br>Aderendhülse; Hülse für 10 mm <sup>2</sup> / AWG 8; mit Kunststoffkragen; galvanisch verzinkt; Elektrolytkupfer; gasdicht aufgecrimpt; gemäß DIN 46228, Teil 4/09.90; rot       | <a href="http://www.wago.com/216-289">www.wago.com/216-289</a> |
|  | <b>Art-Nr.: 216-301</b><br>Aderendhülse; Hülse für 0,25 mm <sup>2</sup> / AWG 24; mit Kunststoffkragen; galvanisch verzinkt; gelb  | <a href="http://www.wago.com/216-301">www.wago.com/216-301</a> |
|    | <b>Art-Nr.: 216-302</b><br>Aderendhülse; Hülse für 0,34 mm <sup>2</sup> / AWG 22; mit Kunststoffkragen; galvanisch verzinkt; grün  | <a href="http://www.wago.com/216-302">www.wago.com/216-302</a> |
|  | <b>Art-Nr.: 216-321</b><br>Aderendhülse; Hülse für 0,25 mm <sup>2</sup> / AWG 24; mit Kunststoffkragen; galvanisch verzinkt; gelb  | <a href="http://www.wago.com/216-321">www.wago.com/216-321</a> |
|  | <b>Art-Nr.: 216-322</b><br>Aderendhülse; Hülse für 0,34 mm <sup>2</sup> / AWG 22; mit Kunststoffkragen; galvanisch verzinkt; grün  | <a href="http://www.wago.com/216-322">www.wago.com/216-322</a> |
| <b>Montage</b>   |  |  |
|  | <b>Art-Nr.: 209-106</b><br>Haltebock; zur isolierten Montage von Tragschienen DIN 35; grau   | <a href="http://www.wago.com/209-106">www.wago.com/209-106</a> |
|  | <b>Art-Nr.: 709-154</b><br>Abdeckprofil; Typ 2; passend zu Abdeckprofilträger Typ 2; 1 m lang; transparent   | <a href="http://www.wago.com/709-154">www.wago.com/709-154</a> |
| <b>Allgemeines Zubehör</b>   |  |  |
|  | <b>Art-Nr.: 249-105</b><br>Gruppenschildträger   | <a href="http://www.wago.com/249-105">www.wago.com/249-105</a> |
|  | <b>Art-Nr.: 283-400</b><br>Fingerschutzabdeckung; dient als Berührungsschutz für nicht belegte Klemmstellen; gelb  | <a href="http://www.wago.com/283-400">www.wago.com/283-400</a> |
|  | <b>Art-Nr.: 283-404</b><br>Prüfadapter; 11,6 mm breit; für Prüfstecker Ø 4 mm; grau  | <a href="http://www.wago.com/283-404">www.wago.com/283-404</a> |
| <b>Abschlussplatte</b>   |  |  |
|  | <b>Art-Nr.: 783-317</b><br>Abschluss- und Zwischenplatte; 1,5 mm dick; orange  | <a href="http://www.wago.com/783-317">www.wago.com/783-317</a> |
| <b>Werkzeug</b>  |  |  |
|  | <b>Art-Nr.: 210-721</b><br>Betätigungswerkzeug; Klinge 5,5 x 0,8 mm; mit teilisoliertem Schaft   | <a href="http://www.wago.com/210-721">www.wago.com/210-721</a> |



## Downloads

### Dokumentation

#### Ausschreibungstext

|                                  |            |                |          |
|----------------------------------|------------|----------------|----------|
| 783-601<br>Reihenklempen, topJob | 04.04.2012 | doc<br>25,1 kB | Download |
|----------------------------------|------------|----------------|----------|

#### Weitere Informationen

|                          |            |               |          |
|--------------------------|------------|---------------|----------|
| Technische Erläuterungen | 03.04.2019 | pdf<br>2,1 MB | Download |
|--------------------------|------------|---------------|----------|

## CAD/CAE - Smart Data

### CAD Daten

|                     |     |          |
|---------------------|-----|----------|
| 3D Download 783-601 | URL | Download |
|---------------------|-----|----------|

### EPLAN

|                   |          |
|-------------------|----------|
| EPLAN Data Portal | Download |
|-------------------|----------|

### WSCAD

|                |          |
|----------------|----------|
| WSCAD Universe | Download |
|----------------|----------|

## Produktfamilie

**TOPJOB Classic**  
[Alle Produkte der Familie anzeigen](#)

Änderungen vorbehalten.

WAGO Kontakttechnik GmbH & Co. KG  
Hansastr. 27  
32423 Minden  
Telefon: +49571 887-0  
E-Mail: [info.de@wago.com](mailto:info.de@wago.com) | Web: [www.wago.com](http://www.wago.com)

Haben Sie Fragen zu unseren Produkten?  
Wir stehen Ihnen telefonisch unter +49 (571) 887-44222 gern zur Verfügung.