

Datenblatt | Artikelnummer: 270-572

3-Leiter-Aktorenklemme; mit farbig bedruckten Leitereinführungen; 2,5 mm<sup>2</sup>; CAGE CLAMP®; 2,50 mm<sup>2</sup>; grau

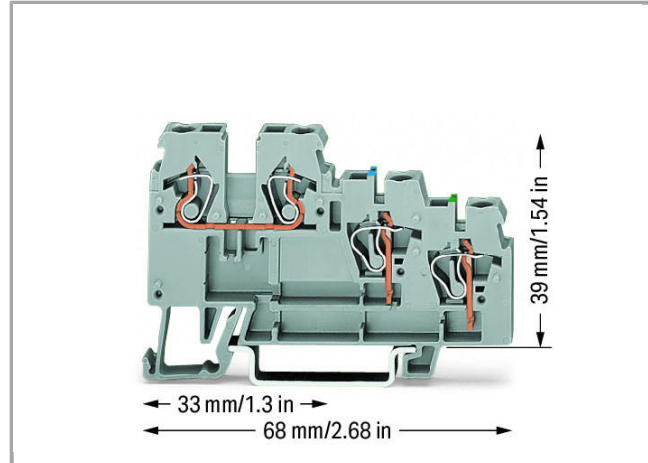

[www.wago.com/270-572](http://www.wago.com/270-572)

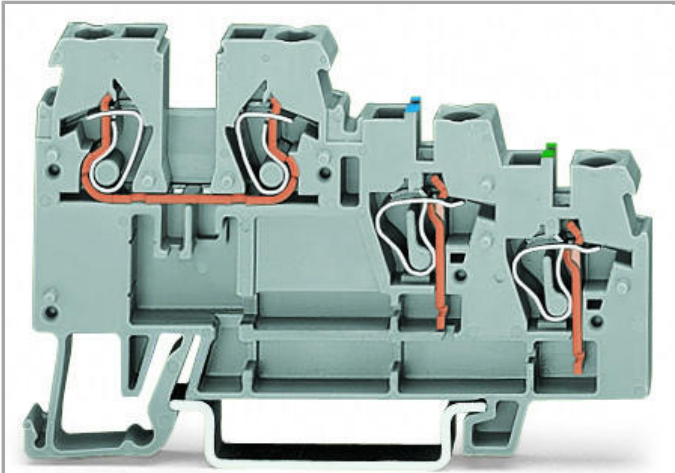

RoHS  Compliant

[BOMcheck.net](https://www.bomcheck.net)

Farbe:

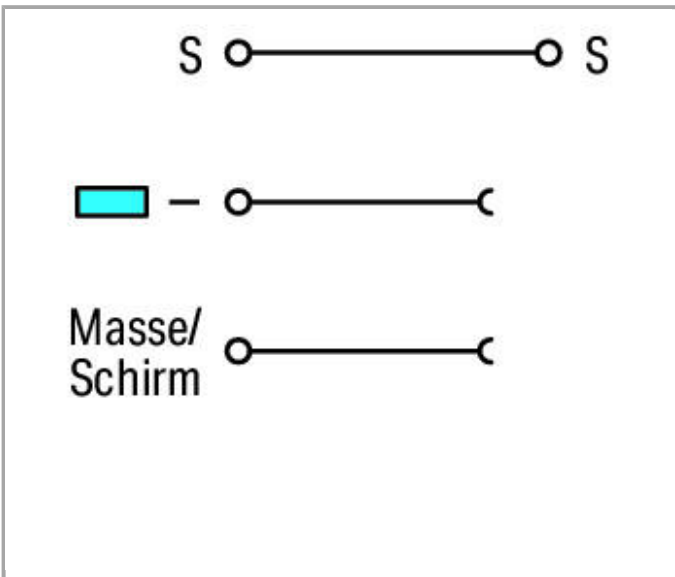

Daten  
Elektrische Daten

## Bemessungsdaten gemäß IEC/EN 60664-1

Bemessungsspannung (III / 3)	250 V
Bemessungsstoßspannung (III / 3)	4 kV
Bemessungsstrom	18 A

## Anschlussdaten

Anschlusstechnik	CAGE CLAMP®
Betätigungsart	Betätigungswerkzeug
Anschließbare Leiterwerkstoffe	Kupfer
Eindrähtiger Leiter	0,08 ... 2,5 mm <sup>2</sup> / 28 ... 12 AWG
Feindrähtiger Leiter	0,08 ... 2,5 mm <sup>2</sup> / 28 ... 12 AWG
Abisolierlänge	6 ... 7 mm / 0.24 ... 0.28 inch
Hinweis (Leiterquerschnitt)	12 AWG: THHN, THWN
Gesamte Anzahl der Klemmstellen	4
Gesamte Anzahl der Potentiale	3
Anzahl der Ebenen	3
Verdrahtungsart	Frontverdrahtung

## Geometrische Daten

Breite	5 mm / 0.197 inch
Höhe ab Oberkante Tragschiene	39 mm / 1.535 inch
Tiefe	68 mm / 2.677 inch

## Mechanische Daten

Bauform	horizontale Bauform
Montageart	Tragschiene 35
Beschriftungsebene	Seitliche Beschriftung

## Werkstoffdaten

Farbe	grau
Brandlast	0.172 MJ
Gewicht	8.817 g



## Kaufmännische Daten

Produktgruppe	1 (Reihenklennen)
eCl@ss 10.0	27-14-11-28
eCl@ss 9.0	27-14-11-28
ETIM 7.0	EC000900



ETIM 6.0	EC000900
Ursprungsland	CN
GTIN	4050821035268
Zolltarifnummer	85369010000

## Zulassungen / Zertifikate

### Funk-Zulassungen

Logo	Zulassung	Norm	Zertifikatsname
	CCA DEKRA Certification B.V.	EN 60947	NTR NL 6828
	CCA DEKRA Certification B.V.	EN 60947	2143311.03
	CSA DEKRA Certification B.V.	C22.2	1565649

### Länderspezifische Zulassungen

Logo	Zulassung	Norm	Zertifikatsname
	CCA DEKRA Certification B.V.	EN 60947	NTR NL 6828
	CCA DEKRA Certification B.V.	EN 60947	2143311.03
	CSA DEKRA Certification B.V.	C22.2	1565649

### Sonstige Zulassungen

Logo	Zulassung	Norm	Zertifikatsname
	UR Underwriters Laboratories Inc.	UL 1059	E45172

### UL-Zulassungen

Logo	Zulassung	Norm	Zertifikatsname
	UR Underwriters Laboratories Inc.	UL 1059	20190731- E45172





## Passende Produkte



### Aderendhülse

	<b>Art-Nr.: 216-121</b> Aderendhülse; Hülse für 0,5 mm <sup>2</sup> / AWG 22; ohne Kunststoffkragen; galvanisch verzinkt	<a href="http://www.wago.com/216-121">www.wago.com/216-121</a>
	<b>Art-Nr.: 216-122</b> Aderendhülse; Hülse für 0,75 mm <sup>2</sup> / AWG 20; ohne Kunststoffkragen; galvanisch verzinkt	<a href="http://www.wago.com/216-122">www.wago.com/216-122</a>
	<b>Art-Nr.: 216-123</b> Aderendhülse; Hülse für 1 mm <sup>2</sup> / AWG 18; ohne Kunststoffkragen; galvanisch verzinkt	<a href="http://www.wago.com/216-123">www.wago.com/216-123</a>
	<b>Art-Nr.: 216-124</b> Aderendhülse; Hülse für 1,5 mm <sup>2</sup> / AWG 16; ohne Kunststoffkragen; galvanisch verzinkt	<a href="http://www.wago.com/216-124">www.wago.com/216-124</a>
	<b>Art-Nr.: 216-131</b> Aderendhülse; Hülse für 0,25 mm <sup>2</sup> / AWG 24; ohne Kunststoffkragen; galvanisch verzinkt	<a href="http://www.wago.com/216-131">www.wago.com/216-131</a>
	<b>Art-Nr.: 216-132</b> Aderendhülse; Hülse für 0,34 mm <sup>2</sup> / AWG 24; ohne Kunststoffkragen; galvanisch verzinkt	<a href="http://www.wago.com/216-132">www.wago.com/216-132</a>
	<b>Art-Nr.: 216-221</b> Aderendhülse; Hülse für 0,5 mm <sup>2</sup> / AWG 20; mit Kunststoffkragen; galvanisch verzinkt; weiß	<a href="http://www.wago.com/216-221">www.wago.com/216-221</a>
	<b>Art-Nr.: 216-222</b> Aderendhülse; Hülse für 0,75 mm <sup>2</sup> / AWG 18; mit Kunststoffkragen; galvanisch verzinkt; grau	<a href="http://www.wago.com/216-222">www.wago.com/216-222</a>
	<b>Art-Nr.: 216-223</b> Aderendhülse; Hülse für 1 mm <sup>2</sup> / AWG 18; mit Kunststoffkragen; galvanisch verzinkt; rot	<a href="http://www.wago.com/216-223">www.wago.com/216-223</a>
	<b>Art-Nr.: 216-224</b> Aderendhülse; Hülse für 1,5 mm <sup>2</sup> / AWG 16; mit Kunststoffkragen; galvanisch verzinkt; schwarz	<a href="http://www.wago.com/216-224">www.wago.com/216-224</a>
	<b>Art-Nr.: 216-321</b> Aderendhülse; Hülse für 0,25 mm <sup>2</sup> / AWG 24; mit Kunststoffkragen; galvanisch verzinkt; gelb	<a href="http://www.wago.com/216-321">www.wago.com/216-321</a>
	<b>Art-Nr.: 216-322</b> Aderendhülse; Hülse für 0,34 mm <sup>2</sup> / AWG 22; mit Kunststoffkragen; galvanisch verzinkt; grün	<a href="http://www.wago.com/216-322">www.wago.com/216-322</a>















### Werkzeug

	<b>Art-Nr.: 210-657</b> Betätigungswerkzeug; Klinge 3,5 x 0,5 mm; mit teilisoliertem Schaft; kurz	<a href="http://www.wago.com/210-657">www.wago.com/210-657</a>
	<b>Art-Nr.: 210-720</b> Betätigungswerkzeug; Klinge 3,5 x 0,5 mm; mit teilisoliertem Schaft	<a href="http://www.wago.com/210-720">www.wago.com/210-720</a>

### Isolierungs-Stopp

	<b>Art-Nr.: 280-470</b> Isolierungsstopp; 0,08 - 0,2 mm <sup>2</sup> "e" (0,14 mm <sup>2</sup> "f"); 5 Stück / Strang; weiß	<a href="http://www.wago.com/280-470">www.wago.com/280-470</a>
	<b>Art-Nr.: 280-471</b> Isolierungsstopp; 0,25 - 0,5 mm <sup>2</sup> ; 5 Stück / Strang; lichtgrau	<a href="http://www.wago.com/280-471">www.wago.com/280-471</a>
	<b>Art-Nr.: 280-472</b> Isolierungsstopp; 0,75 - 1 mm <sup>2</sup> ; 5 Stück / Strang	<a href="http://www.wago.com/280-472">www.wago.com/280-472</a>

### Brücker

	<b>Art-Nr.: 270-409</b> Brücker; blank; 9-fach; Nennstrom 18 A; silberfarben	<a href="http://www.wago.com/270-409">www.wago.com/270-409</a>
	<b>Art-Nr.: 270-417</b> Brücker; blank; 17-fach; Nennstrom 18 A; silberfarben	<a href="http://www.wago.com/270-417">www.wago.com/270-417</a>
	<b>Art-Nr.: 270-480</b> Brücker; blank; 80-fach; Nennstrom 18 A; silberfarben	<a href="http://www.wago.com/270-480">www.wago.com/270-480</a>
	<b>Art-Nr.: 870-402</b> Kammbrücker; isoliert; 2-fach; Nennstrom 18 A; lichtgrau	<a href="http://www.wago.com/870-402">www.wago.com/870-402</a>
	<b>Art-Nr.: 870-403</b> Kammbrücker; isoliert; 3-fach; Nennstrom 18 A; lichtgrau	<a href="http://www.wago.com/870-403">www.wago.com/870-403</a>
	<b>Art-Nr.: 870-404</b> Kammbrücker; isoliert; 4-fach; Nennstrom 18 A; lichtgrau	<a href="http://www.wago.com/870-404">www.wago.com/870-404</a>
	<b>Art-Nr.: 870-405</b> Kammbrücker; isoliert; 5-fach; Nennstrom 18 A; lichtgrau	<a href="http://www.wago.com/870-405">www.wago.com/870-405</a>
	<b>Art-Nr.: 870-405/011-000</b> Vorkonfektionierter Kammbrücker; isoliert; 3-fach (1-3-5); Nennstrom 18 A; lichtgrau	<a href="http://www.wago.com/870-405/011-000">www.wago.com/870-405/011-000</a>
	<b>Art-Nr.: 870-406</b> Kammbrücker; isoliert; 6-fach; Nennstrom 18 A; lichtgrau	<a href="http://www.wago.com/870-406">www.wago.com/870-406</a>
	<b>Art-Nr.: 870-407</b> Kammbrücker; isoliert; 7-fach; Nennstrom 18 A; lichtgrau	<a href="http://www.wago.com/870-407">www.wago.com/870-407</a>
	<b>Art-Nr.: 870-407/011-000</b> Vorkonfektionierter Kammbrücker; isoliert; 1-3-5-7; Nennstrom 18 A; lichtgrau	<a href="http://www.wago.com/870-407/011-000">www.wago.com/870-407/011-000</a>
	<b>Art-Nr.: 870-408</b> Kammbrücker; isoliert; 8-fach; Nennstrom 18 A; lichtgrau	<a href="http://www.wago.com/870-408">www.wago.com/870-408</a>
	<b>Art-Nr.: 870-409</b> Kammbrücker; isoliert; 9-fach; Nennstrom 18 A; lichtgrau	<a href="http://www.wago.com/870-409">www.wago.com/870-409</a>
	<b>Art-Nr.: 870-409/011-000</b> Vorkonfektionierter Kammbrücker; isoliert; 1-3-5-7-9; Nennstrom 18 A; lichtgrau	<a href="http://www.wago.com/870-409/011-000">www.wago.com/870-409/011-000</a>

### Abschlussplatte



**Art-Nr.: 270-319**  
Abschluss- und Zwischenplatte; 1 mm dick; für Dreistockklemmen; grau

[www.wago.com/270-319](http://www.wago.com/270-319)





**Art-Nr.: 270-321**  
Abschluss- und Zwischenplatte; 1 mm dick; für Dreistockklemmen; orange

[www.wago.com/270-321](http://www.wago.com/270-321)

**Beschriftungsmaterial**

 **Art-Nr.: 2009-115**  
WMB-Inline; für Smart Printer; auf Rolle; dehnbar 5 - 5,2 mm; unbedruckt; aufrastbar; weiß [www.wago.com/2009-115](http://www.wago.com/2009-115)

 **Art-Nr.: 2009-115/000-002**  
WMB-Inline; für Smart Printer; auf Rolle; dehnbar 5 - 5,2 mm; unbedruckt; aufrastbar; gelb [www.wago.com/2009-115/000-002](http://www.wago.com/2009-115/000-002)

 **Art-Nr.: 2009-115/000-006**  
WMB-Inline; für Smart Printer; auf Rolle; dehnbar 5 - 5,2 mm; unbedruckt; aufrastbar; blau [www.wago.com/2009-115/000-006](http://www.wago.com/2009-115/000-006)

 **Art-Nr.: 2009-115/000-007**  
WMB-Inline; für Smart Printer; auf Rolle; dehnbar 5 - 5,2 mm; unbedruckt; aufrastbar; grau [www.wago.com/2009-115/000-007](http://www.wago.com/2009-115/000-007)

 **Art-Nr.: 2009-115/000-012**  
WMB-Inline; für Smart Printer; auf Rolle; dehnbar 5 - 5,2 mm; unbedruckt; aufrastbar; orange [www.wago.com/2009-115/000-012](http://www.wago.com/2009-115/000-012)

 **Art-Nr.: 2009-115/000-017**  
WMB-Inline; für Smart Printer; auf Rolle; dehnbar 5 - 5,2 mm; unbedruckt; aufrastbar; hellgrün [www.wago.com/2009-115/000-017](http://www.wago.com/2009-115/000-017)

 **Art-Nr.: 2009-115/000-023**  
WMB-Inline; für Smart Printer; auf Rolle; dehnbar 5 - 5,2 mm; unbedruckt; aufrastbar; grün [www.wago.com/2009-115/000-023](http://www.wago.com/2009-115/000-023)

 **Art-Nr.: 2009-115/000-024**  
WMB-Inline; für Smart Printer; auf Rolle; dehnbar 5 - 5,2 mm; unbedruckt; aufrastbar; violett [www.wago.com/2009-115/000-024](http://www.wago.com/2009-115/000-024)

















**Art-Nr.: 2009-145**  
Mini-WSB Inline; für Smart Printer; auf Rolle; dehnbar 5 - 5,2 mm; unbedruckt; aufrastbar; weiß [www.wago.com/2009-145](http://www.wago.com/2009-145)















**Art-Nr.: 2009-145/000-002**  
Mini-WSB Inline; für Smart Printer; auf Rolle; dehnbar 5 - 5,2 mm; unbedruckt; aufrastbar; gelb [www.wago.com/2009-145/000-002](http://www.wago.com/2009-145/000-002)

 **Art-Nr.: 2009-145/000-005**  
Mini-WSB Inline; für Smart Printer; auf Rolle; dehnbar 5 - 5,2 mm; unbedruckt; aufrastbar; rot [www.wago.com/2009-145/000-005](http://www.wago.com/2009-145/000-005)

**Art-Nr.: 2009-145/000-006**  
Mini-WSB Inline; für Smart Printer; auf Rolle; dehnbar 5 - 5,2 mm; unbedruckt; aufrastbar; blau [www.wago.com/2009-145/000-006](http://www.wago.com/2009-145/000-006)

 **Art-Nr.: 2009-145/000-007**  
Mini-WSB Inline; für Smart Printer; auf Rolle; dehnbar 5 - 5,2 mm; unbedruckt; aufrastbar; grau [www.wago.com/2009-145/000-007](http://www.wago.com/2009-145/000-007)

	<p><b>Art-Nr.: 2009-145/000-012</b> Mini-WSB Inline; für Smart Printer; auf Rolle; dehnbar 5 - 5,2 mm; unbedruckt; aufrastbar; orange</p>	<a href="http://www.wago.com/2009-145/000-012">www.wago.com/2009-145/000-012</a>
	<p><b>Art-Nr.: 2009-145/000-023</b> Mini-WSB Inline; für Smart Printer; auf Rolle; dehnbar 5 - 5,2 mm; unbedruckt; aufrastbar; grün</p>	<a href="http://www.wago.com/2009-145/000-023">www.wago.com/2009-145/000-023</a>
	<p><b>Art-Nr.: 2009-145/000-024</b> Mini-WSB Inline; für Smart Printer; auf Rolle; dehnbar 5 - 5,2 mm; unbedruckt; aufrastbar; violett</p>	<a href="http://www.wago.com/2009-145/000-024">www.wago.com/2009-145/000-024</a>
	<p><b>Art-Nr.: 248-501</b> Mini-WSB-Schnellbeschriftungssystem; unbedruckt; Schildchenbreite 5 mm; 10 Streifen à 10 Schilder pro Karte</p>	<a href="http://www.wago.com/248-501">www.wago.com/248-501</a>
	<p><b>Art-Nr.: 248-501/000-002</b> Mini-WSB-Beschriftungskarte; als Karte; nicht dehnbar; unbedruckt; aufrastbar; gelb</p>	<a href="http://www.wago.com/248-501/000-002">www.wago.com/248-501/000-002</a>
	<p><b>Art-Nr.: 248-501/000-005</b> Mini-WSB-Beschriftungskarte; als Karte; nicht dehnbar; unbedruckt; aufrastbar; weiß</p>	<a href="http://www.wago.com/248-501/000-005">www.wago.com/248-501/000-005</a>
	<p><b>Art-Nr.: 248-501/000-006</b> Mini-WSB-Beschriftungskarte; als Karte; nicht dehnbar; unbedruckt; aufrastbar; weiß</p>	<a href="http://www.wago.com/248-501/000-006">www.wago.com/248-501/000-006</a>
	<p><b>Art-Nr.: 248-501/000-007</b> Mini-WSB-Beschriftungskarte; als Karte; nicht dehnbar; unbedruckt; aufrastbar; weiß</p>	<a href="http://www.wago.com/248-501/000-007">www.wago.com/248-501/000-007</a>
	<p><b>Art-Nr.: 248-501/000-012</b> Mini-WSB-Beschriftungskarte; als Karte; nicht dehnbar; unbedruckt; aufrastbar; weiß</p>	<a href="http://www.wago.com/248-501/000-012">www.wago.com/248-501/000-012</a>
	<p><b>Art-Nr.: 248-501/000-017</b> Mini-WSB-Beschriftungskarte; als Karte; nicht dehnbar; unbedruckt; aufrastbar; weiß</p>	<a href="http://www.wago.com/248-501/000-017">www.wago.com/248-501/000-017</a>
	<p><b>Art-Nr.: 248-501/000-023</b> Mini-WSB-Beschriftungskarte; als Karte; nicht dehnbar; unbedruckt; aufrastbar; weiß</p>	<a href="http://www.wago.com/248-501/000-023">www.wago.com/248-501/000-023</a>
	<p><b>Art-Nr.: 248-501/000-024</b> Mini-WSB-Beschriftungskarte; als Karte; nicht dehnbar; unbedruckt; aufrastbar; weiß</p>	<a href="http://www.wago.com/248-501/000-024">www.wago.com/248-501/000-024</a>
	<p><b>Art-Nr.: 709-177</b> Beschriftungsstreifen; auf Rolle; 7,5 mm breit; nicht dehnbar; unbedruckt; aufrastbar; transluzent</p>	<a href="http://www.wago.com/709-177">www.wago.com/709-177</a>
	<p><b>Art-Nr.: 709-178</b> Beschriftungsstreifen; auf Rolle; 7,5 mm breit; nicht dehnbar; unbedruckt; aufrastbar; weiß</p>	<a href="http://www.wago.com/709-178">www.wago.com/709-178</a>
	<p><b>Art-Nr.: 709-196</b> Beschriftungsstreifen; für Laserdrucker; transluzent</p>	<a href="http://www.wago.com/709-196">www.wago.com/709-196</a>
	<p><b>Art-Nr.: 709-198</b> Beschriftungsstreifen</p>	<a href="http://www.wago.com/709-198">www.wago.com/709-198</a>

	<p><b>Art-Nr.: 793-501</b> WMB-Beschriftungskarte; als Karte; nicht dehnbar; unbedruckt; aufrastbar; weiß</p>	<a href="http://www.wago.com/793-501">www.wago.com/793-501</a>
	<p><b>Art-Nr.: 793-501/000-002</b> WMB-Beschriftungskarte; als Karte; nicht dehnbar; unbedruckt; aufrastbar; weiß</p>	<a href="http://www.wago.com/793-501/000-002">www.wago.com/793-501/000-002</a>
	<p><b>Art-Nr.: 793-501/000-005</b> WMB-Beschriftungskarte; als Karte; nicht dehnbar; unbedruckt; aufrastbar; weiß</p>	<a href="http://www.wago.com/793-501/000-005">www.wago.com/793-501/000-005</a>
	<p><b>Art-Nr.: 793-501/000-006</b> WMB-Beschriftungskarte; als Karte; nicht dehnbar; unbedruckt; aufrastbar; weiß</p>	<a href="http://www.wago.com/793-501/000-006">www.wago.com/793-501/000-006</a>
	<p><b>Art-Nr.: 793-501/000-007</b> WMB-Beschriftungskarte; als Karte; nicht dehnbar; unbedruckt; aufrastbar; weiß</p>	<a href="http://www.wago.com/793-501/000-007">www.wago.com/793-501/000-007</a>
	<p><b>Art-Nr.: 793-501/000-012</b> WMB-Beschriftungskarte; als Karte; nicht dehnbar; unbedruckt; aufrastbar; weiß</p>	<a href="http://www.wago.com/793-501/000-012">www.wago.com/793-501/000-012</a>
	<p><b>Art-Nr.: 793-501/000-017</b> WMB-Beschriftungskarte; als Karte; nicht dehnbar; unbedruckt; aufrastbar; weiß</p>	<a href="http://www.wago.com/793-501/000-017">www.wago.com/793-501/000-017</a>
	<p><b>Art-Nr.: 793-501/000-023</b> WMB-Beschriftungskarte; als Karte; nicht dehnbar; unbedruckt; aufrastbar; weiß</p>	<a href="http://www.wago.com/793-501/000-023">www.wago.com/793-501/000-023</a>
	<p><b>Art-Nr.: 793-501/000-024</b> WMB-Beschriftungskarte; als Karte; nicht dehnbar; unbedruckt; aufrastbar; weiß</p>	<a href="http://www.wago.com/793-501/000-024">www.wago.com/793-501/000-024</a>
	<p><b>Art-Nr.: 793-5501</b> WMB-Beschriftungskarte; als Karte; für Klemmenbreite 5 - 17,5 mm; dehnbar 5 - 5,2 mm; unbedruckt; aufrastbar; weiß</p>	<a href="http://www.wago.com/793-5501">www.wago.com/793-5501</a>
	<p><b>Art-Nr.: 793-5501/000-002</b> WMB-Beschriftungskarte; als Karte; für Klemmenbreite 5 - 17,5 mm; dehnbar 5 - 5,2 mm; unbedruckt; aufrastbar; gelb</p>	<a href="http://www.wago.com/793-5501/000-002">www.wago.com/793-5501/000-002</a>
	<p><b>Art-Nr.: 793-5501/000-005</b> WMB-Beschriftungskarte; als Karte; dehnbar 5 - 5,2 mm; unbedruckt; aufrastbar; rot</p>	<a href="http://www.wago.com/793-5501/000-005">www.wago.com/793-5501/000-005</a>
	<p><b>Art-Nr.: 793-5501/000-006</b> WMB-Beschriftungskarte; als Karte; dehnbar 5 - 5,2 mm; unbedruckt; aufrastbar; blau</p>	<a href="http://www.wago.com/793-5501/000-006">www.wago.com/793-5501/000-006</a>
	<p><b>Art-Nr.: 793-5501/000-007</b> WMB-Beschriftungskarte; als Karte; dehnbar 5 - 5,2 mm; unbedruckt; aufrastbar; grau</p>	<a href="http://www.wago.com/793-5501/000-007">www.wago.com/793-5501/000-007</a>
	<p><b>Art-Nr.: 793-5501/000-012</b> WMB-Beschriftungskarte; als Karte; dehnbar 5 - 5,2 mm; unbedruckt; aufrastbar; orange</p>	<a href="http://www.wago.com/793-5501/000-012">www.wago.com/793-5501/000-012</a>





Art-Nr.: 793-5501/000-017

WMB-Beschriftungskarte; als Karte; dehnbar 5 - 5,2 mm; unbedruckt; aufrastbar; hellgrün

[www.wago.com/793-5501/000-017](http://www.wago.com/793-5501/000-017)



Art-Nr.: 793-5501/000-023

WMB-Beschriftungskarte; als Karte; dehnbar 5 - 5,2 mm; unbedruckt; aufrastbar; grün

[www.wago.com/793-5501/000-023](http://www.wago.com/793-5501/000-023)



Art-Nr.: 793-5501/000-024

WMB-Beschriftungskarte; als Karte; dehnbar 5 - 5,2 mm; unbedruckt; aufrastbar; violett

[www.wago.com/793-5501/000-024](http://www.wago.com/793-5501/000-024)

## Downloads

### Dokumentation

#### Ausschreibungstext

270-572		doc 24,6 kB	Download
---------	--	----------------	----------

#### Weitere Informationen

Technische Erläuterungen	03.04.2019	pdf 2,1 MB	Download
--------------------------	------------	---------------	----------

## CAD/CAE - Smart Data

### CAD Daten

3D Download 270-572		URL	Download
---------------------	--	-----	----------

### EPLAN

EPLAN Data Portal			Download
-------------------	--	--	----------

### WSCAD

WSCAD Universe			Download
----------------	--	--	----------

Änderungen vorbehalten.

WAGO Kontakttechnik GmbH & Co. KG  
Hansastr. 27  
32423 Minden  
Telefon: +49571 887-0  
E-Mail: [info.de@wago.com](mailto:info.de@wago.com) | Web: [www.wago.com](http://www.wago.com)

Haben Sie Fragen zu unseren Produkten?  
Wir stehen Ihnen telefonisch unter +49 (571) 887-44222 gern zur Verfügung.