



Leistungsschütz, 3-polig, 75 kW/400 V/AC3, DC-betätigt

Typ DILM150(RDC240)
Art.-Nr. 239594
Katalog Nr. XTCE150G00BD

Lieferprogramm

Sortiment				Leistungsschütze
Applikation				Leistungsschütz für Motoren
Untersortiment				Leistungsschütze bis 170 A, 3-polig
Gebrauchskategorie				AC-1: Nicht induktive oder schwach induktive Last, Widerstandsöfen AC-3: Käfigläufermotoren: Anlassen, Ausschalten während des Laufes AC-4: Käfigläufermotoren: Anlassen, Gegenstrombremsen, Reversieren, Tippen
Anschlusstechnik				Schraubklemmen
Pole				3-polig
Bemessungsbetriebsstrom				
AC-3				
380 V 400 V	I_e	A	150	
AC-1				
konventioneller thermischer Strom, 3-polig, 50 - 60 Hz				
offen				
bei 40 °C	$I_{th} = I_e$	A	190	
gekapselt	I_{th}	A	144	
konventioneller thermischer Strom 1-polig				
offen	I_{th}	A	400	
gekapselt	I_{th}	A	360	
max. Bemessungsbetriebsleistung Drehstrommotoren 50 - 60 Hz				
AC-3				
220 V 230 V	P	kW	48	
380 V 400 V	P	kW	75	
660 V 690 V	P	kW	96	
AC-4				
220 V 230 V	P	kW	20	
380 V 400 V	P	kW	33	
660 V 690 V	P	kW	48	
Schaltzeichen				
Hinweise				Schaltglieder nach EN 50012. Integrierte Schutzbeschaltung in der Ansteuerelektronik.
kombinierbar mit Hilfsschalter				DILM150-XHI(V).. DILM1000-XHI(V)..
Stromart AC/DC				Gleichstrombetätigung

Approbationen

Product Standards	IEC/EN 60947-4-1; UL 508; CSA-C22.2 No. 14-05; CE marking
UL File No.	E29096
UL Category Control No.	NLDX
CSA File No.	012528
CSA Class No.	2411-03, 3211-04
North America Certification	UL listed, CSA certified
Specially designed for North America	No

Allgemeines

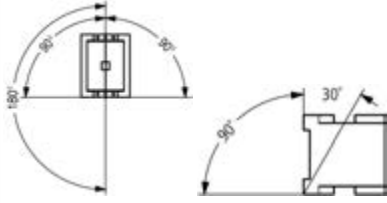
Normen und Bestimmungen			IEC/EN 60947, VDE 0660, UL, CSA
Lebensdauer, mechanisch			
AC-betätigt		x 10 ⁶	10 Schaltspiele
DC-betätigt		x 10 ⁶	10 Schaltspiele
Schalzhäufigkeit, mechanisch			
mechanisch, AC-betätigt	Schaltspiele/h		3600
DC-betätigt	Schaltspiele/h		3600
Klimafestigkeit			Feuchte Wärme, konstant, nach IEC 60068-2-78 Feuchte Wärme, zyklisch, nach IEC 60068-2-30
Umgebungstemperatur		°C	
offen		°C	- 25 - 60
gekapselt		°C	- 25 - 40
Lagerung		°C	- 40 - 80
Einbaulage			
Schockfestigkeit (IEC/EN 60068-2-27)			
Halbsinusstoß 10 ms			
Hauptschaltglieder			
Schließer	g		10
Hilfsschaltglieder			
Schließer	g		7
Öffner	g		5
Schockfestigkeit (IEC/EN 60068-2-27) bei Tischmontage			
Halbsinusstoß 10 ms			
Hauptschaltglieder			
Schließer	g		10
Hilfsschaltglieder			
Schließer	g		7
Öffner	g		5
Schutzart			IP00
Berührungsschutz bei senkrechter Betätigung von vorne (EN 50274)			finger- und handrückensicher
Gewicht			
AC-betätigt	kg		2
DC-betätigt	kg		2.1
Anschlussquerschnitte Hauptleiter			
feindrähtig mit Aderendhülle	mm ²		1 x (10 - 95) 2 x (10 - 70)
mehrdrähtig	mm ²		1 x (16 - 95) 2 x (16 - 70)
ein- oder mehrdrähtig	AWG		8...3/0
Band	Lamellenzahl x Breite x Dicke	mm	2 x (6 x 16 x 0.8)
Anschlussschraube Hauptleiter			M10
Anzugsdrehmoment		Nm	14
Anschlussquerschnitte Hilfsleiter			
eindrähtig	mm ²		1 x (0.75 - 4) 2 x (0.75 - 4)
feindrähtig mit Aderendhülle	mm ²		1 x (0.75 - 2.5) 2 x (0.75 - 2.5)
ein- oder mehrdrähtig	AWG		18 - 14
Anschlussschraube Hilfsleiter			M3.5
Anzugsdrehmoment		Nm	1.2

Werkzeug			
Hauptleiter			
Innensechskant	SW	mm	5
Hilfsleiter			
Pozidriv-Schraubendreher		Größe	2
Schlitzschraubendreher		mm	0.8 x 5.5 1 x 6
Anschlussquerschnitte Hilfsleiter			
eindrätig		mm ²	1 x (0.75 - 2.5) 2 x (0.75 - 2.5)
feindrätig		mm ²	1 x (0.75 - 2.5) 2 x (0.75 - 2.5)
feindrätig mit Aderendhülse		mm ²	1 x (0.75 - 1.5) 2 x (0.75 - 1.5)
ein- oder mehrdrätig		AWG	18 - 14
Werkzeug			
Abisolierlänge		mm	10
Schraubendreherklängenbreite		mm	3.5

Hauptstrombahnen

Bemessungsstoßspannungsfestigkeit	U_{imp}	V AC	8000
Überspannungskategorie/Verschmutzungsgrad			III/3
Bemessungsisolationsspannung	U_i	V AC	690
Bemessungsbetriebsspannung	U_e	V AC	690
Sichere Trennung nach EN 61140			
zwischen Spule und Kontakten		V AC	690
zwischen den Kontakten		V AC	690
Einschaltvermögen ($\cos \varphi$ nach IEC/EN 60947)	bis 690 V	A	2100
Ausschaltvermögen			
220 V 230 V		A	1500
380 V 400 V		A	1500
500 V		A	1500
660 V 690 V		A	1200
Kurzschlussfestigkeit			
Kurzschlusschutz max. Schmelzsicherung			
Zuordnungsart „2“			
400 V	gG/gL 500 V	A	250
690 V	gG/gL 690 V	A	250
Zuordnungsart „1“			
400 V	gG/gL 500 V	A	250
690 V	gG/gL 690 V	A	250

Wechselspannung

AC-1			
Bemessungsbetriebsstrom			
konventioneller thermischer Strom, 3-polig, 50 - 60 Hz			
offen			
bei 40 °C	$I_{th} = I_e$	A	190
bei 50 °C	$I_{th} = I_e$	A	180
bei 55 °C	$I_{th} = I_e$	A	170
bei 60 °C	$I_{th} = I_e$	A	160
gekapselt	I_{th}	A	144
konventioneller thermischer Strom 1-polig			
offen	I_{th}	A	400
gekapselt	I_{th}	A	360
AC-3			
Bemessungsbetriebsstrom			

offen, 3-polig, 50 - 60 Hz			
220 V 230 V	I_e	A	150
240 V	I_e	A	150
380 V 400 V	I_e	A	150
415 V	I_e	A	150
440 V	I_e	A	150
500 V	I_e	A	150
660 V 690 V	I_e	A	100
Bemessungsbetriebsleistung	P	kW	
220 V 230 V	P	kW	48
240 V	P	kW	52
380 V 400 V	P	kW	75
415 V	P	kW	91
440 V	P	kW	95
500 V	P	kW	110
660 V 690 V	P	kW	96
AC-4			
offen, 3-polig, 50 - 60 Hz			
220 V 230 V	I_e	A	65
240 V	I_e	A	65
380 V 400 V	I_e	A	65
415 V	I_e	A	65
440 V	I_e	A	65
500 V	I_e	A	65
660 V 690 V	I_e	A	50
Bemessungsbetriebsleistung	P	kW	
220 V 230 V	P	kW	20
240 V	P	kW	22
380 V 400 V	P	kW	33
415 V	P	kW	39
440 V	P	kW	41
500 V	P	kW	47
660 V 690 V	P	kW	48

Gleichspannung

Bemessungsbetriebsstrom I_e offen			
DC-1			
60 V	I_e	A	160
110 V	I_e	A	160
220 V	I_e	A	90
440 V	I_e	A	4.5
DC-3			
60 V	I_e	A	160
110 V	I_e	A	160
220 V	I_e	A	40
440 V	I_e	A	1
DC-5			
60 V	I_e	A	160
110 V	I_e	A	160
220 V	I_e	A	40
440 V	I_e	A	1

Stromwärmeverluste

3-polig, bei I_{th}		W	30.7
Stromwärmeverluste bei I_e nach AC-3/400 V		W	27

Impedanz pro Pol		mΩ	0.4
Kraftantriebe			
Spannungssicherheit		x U _c	
AC-betätigt	Anzug	x U _c	0.8 - 1.15
AC-betätigt	Abfall	x U _c	0.25 - 0.6
Hinweis			RDC 240 (U _{min} 200 V DC/U _{max} 240 V DC) Beispiel: U _c = 0.7 x U _{min} - 1.2 x U _{max} / U _c = 0.7 x 200 V - 1.2 x 240 V DC
DC-betätigt	Anzug	x U _c	0.7 - 1.2
Hinweis			mindestens geglättete Zweipulsbrückengleichrichter oder Drehstrom-Gleichrichter
DC-betätigt	Abfall	x U _c	0.15 - 0.6
Leistungsaufnahme der Spule im kalten Zustand und 1.0 x U _c			
50 Hz	Anzug	VA	180
50 Hz	Halten	VA	3.1
50 Hz	Halten	W	2.1
60 Hz	Anzug	VA	170
60 Hz	Halten	VA	3.1
60 Hz	Halten	W	2.1
50/60 Hz	Anzug	VA	170 170
50/60 Hz	Halten	VA	3.1 3.1
50/60 Hz	Halten	W	2.1 2.1
DC-betätigt	Anzug	W	149
DC-betätigt	Halten	W	2.1
Einschaltdauer		% ED	100
Schaltzeiten bei 100 % U _c (Richtwerte)			
Hauptschaltglieder			
AC-betätigt			
		ms	28 - 33
		ms	35 - 41
DC-betätigt			
		ms	35
		ms	30
		ms	15
		mA	$\frac{1}{10}$
Lebensdauer, mechanisch; Spule 50/60 Hz		x 10 ⁶	mechanische Lebensdauer bei 50 Hz ca. 30% geringer als → Technische Daten Allgemeines
Elektromagnetische Verträglichkeit (EMV)			
Störaussendung			nach EN 60947-1
Störfestigkeit			nach EN 60947-1

Technische Daten nach ETIM 5.0

Niederspannungsschaltgeräte (EG000017) / Leistungsschütz, AC-schaltend (EC000066)		
Elektro-, Automatisierungs- und Prozessleittechnik / Niederspannungs-Schalttechnik / Schütz (NS) / Leistungsschütz, AC-schaltend (ecl@ss8-27-37-10-03 [AAB718011])		
Bemessungssteuerspeisespannung Us bei AC 50 Hz	V	0 - 0
Bemessungssteuerspeisespannung Us bei AC 60 Hz	V	0 - 0
Bemessungssteuerspeisespannung Us bei DC	V	200 - 240
Spannungsart zur Betätigung		DC
Bemessungsbetriebsstrom Ie bei AC-1, 400 V	A	190
Bemessungsbetriebsstrom Ie bei AC-3, 400 V	A	150
Bemessungsbetriebsleistung bei AC-3, 400 V	kW	75
Bemessungsbetriebsstrom Ie bei AC-4, 400 V	A	65
Bemessungsbetriebsleistung Ie bei AC-4, 400 V	kW	33
Geeignet für Reiheneinbau		nein
Anzahl der Hilfskontakte als Schließer		0
Anzahl der Hilfskontakte als Öffner		0
Anschlussart Hauptstromkreis		Schraubanschluss
Anzahl der Öffner als Hauptkontakte		0
Anzahl der Schließer als Hauptkontakte		3

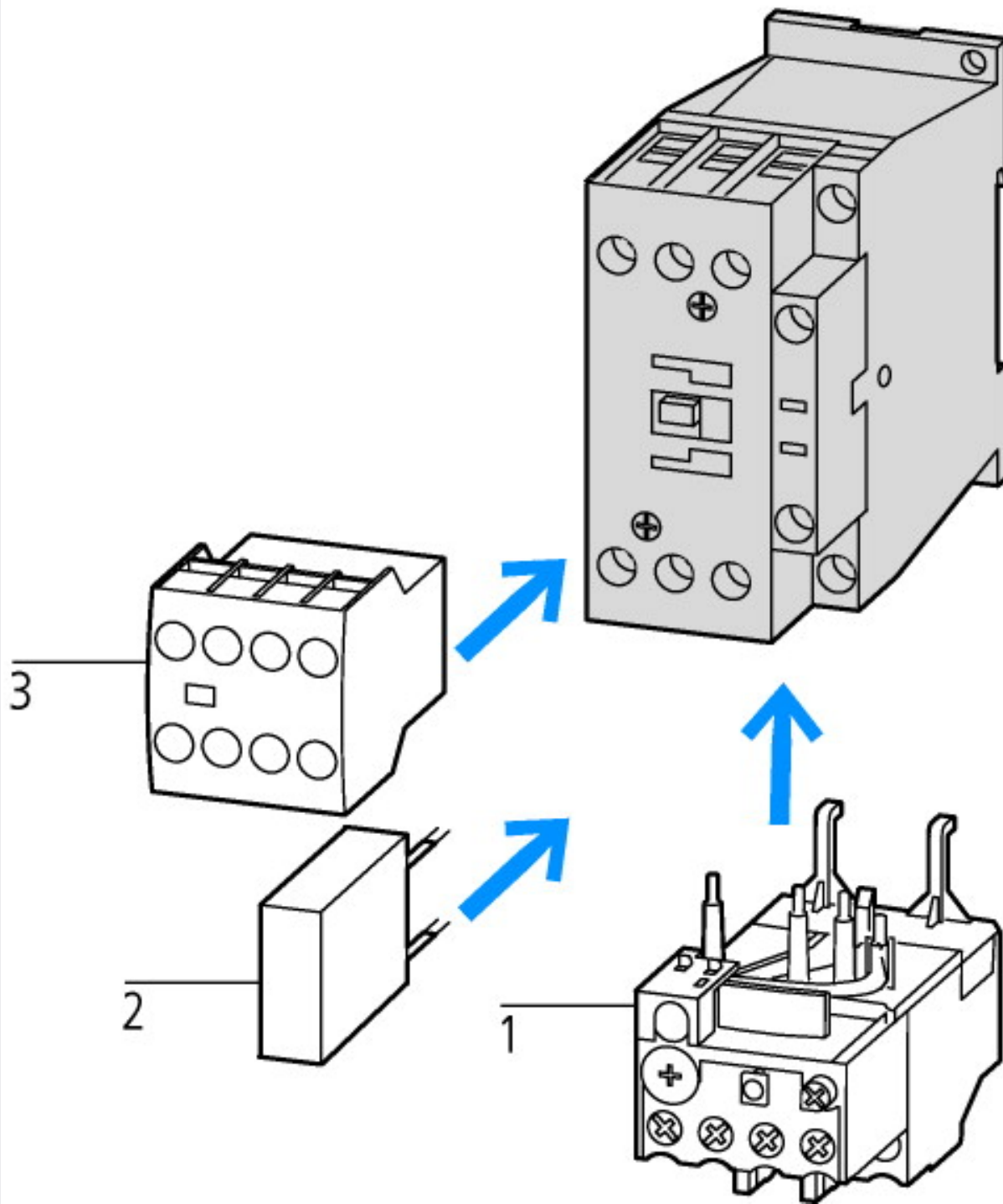

- 1: Motorschutzrelais
- 2: Schutzbeschaltung
- 3: Hilfsschalterbausteine



seitlich: 2 x DILM820-XHI(V)11-SI; 2 x DILM820-XHI(V)11-SA
 seitlich: 2 x DILM1000-XHI(V)11-SI; Aufbau: 1 x DILM150-XHIA22
 seitlich: 2 x DILM1000-XHI(V)11-SI; Aufbau: 1 x DILM150-XHIA11
 seitlich: 2 x DILM1000-XHI(V)11-SA; Aufbau: 1 x DILM150-XHI (4-polig)
 seitlich: 2 x DILM1000-XHI(V)11-SA; Aufbau: 1 x DILM150-XHI (2-polig)

Kennlinien

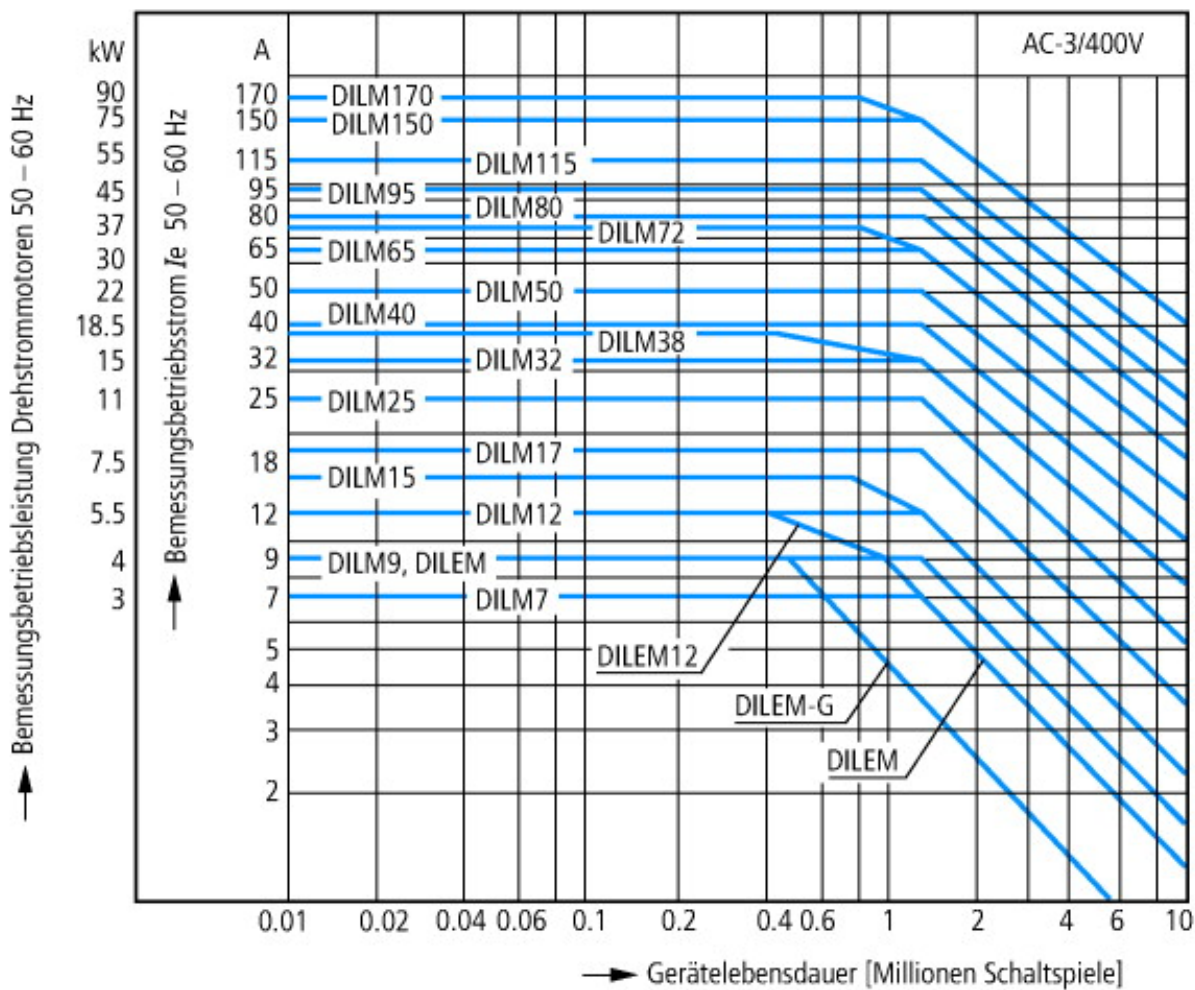

Käfigläufermotoren
 Betriebskennzeichnung
 Einschalten: aus dem Stand
 Ausschalten: während des Laufs
 Elektrische Kurzbezeichnung
 Einschalten: bis 6 × Motorbemessungsstrom
 Ausschalten: bis 1 × Motorbemessungsstrom
 Gebrauchskategorie
 100 % AC-3
 Typische Anwendungsfälle
 Kompressoren
 Aufzüge
 Mischer
 Pumpen
 Rolltreppen
 Rührwerk
 Lüfter
 Transportbänder
 Zentrifugen
 Klappen
 Becherwerke
 Klimaanlage
 Allgemeine Antriebe an Bearbeitungs- und Verarbeitungsmaschinen

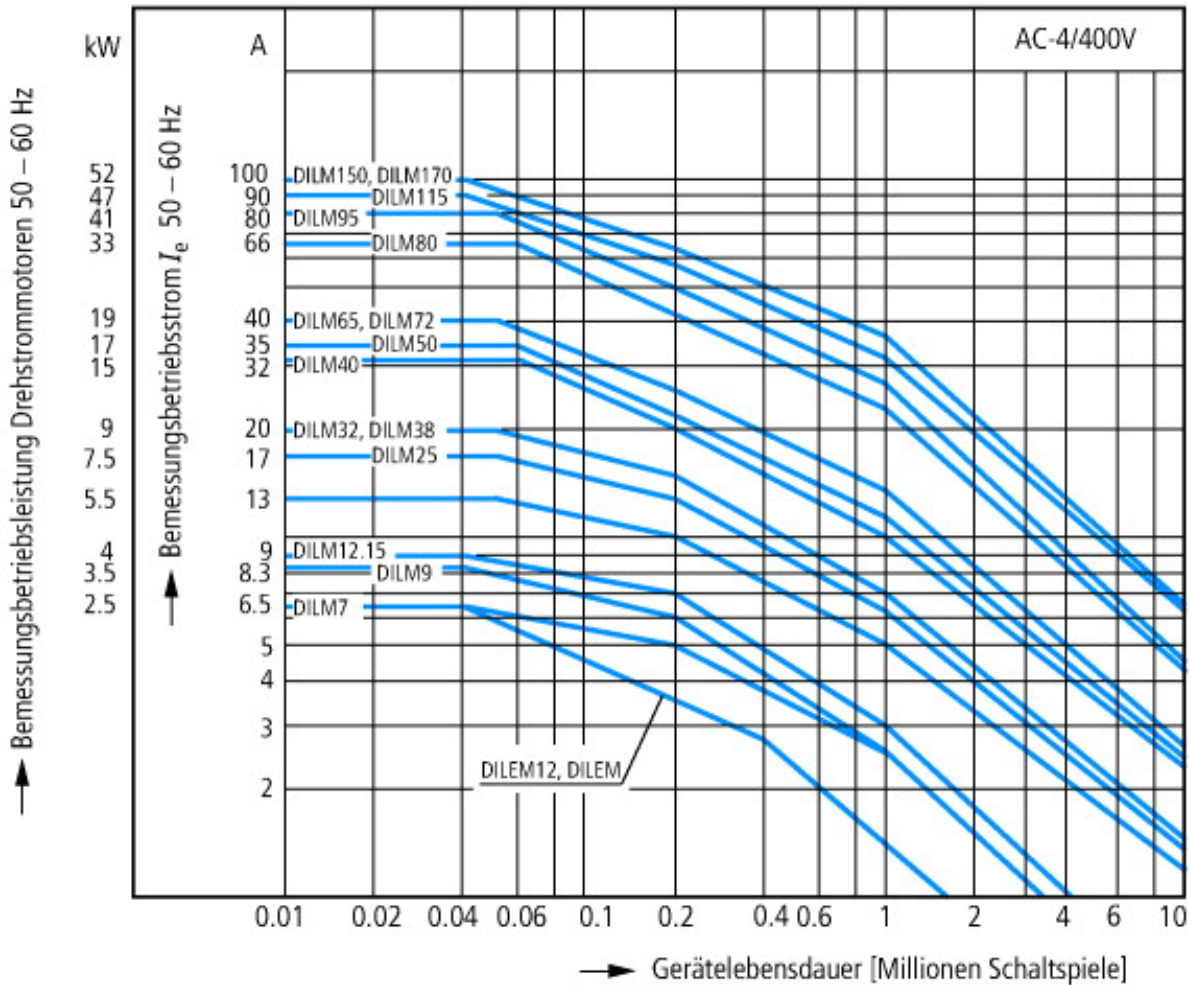

Extreme Schaltbedingungen
 Käfigläufermotoren
 Betriebskennzeichnung
 Tippen, Gegenstrombremsen, Reversieren
 Elektrische Kurzbezeichnung
 Einschalten: bis 6 × Motorbemessungsstrom
 Ausschalten: bis 6 × Motorbemessungsstrom
 Gebrauchskategorie
 100 % AC-4
 Typische Anwendungsfälle
 Druckereimaschinen
 Drahtziehmaschinen
 Zentrifugen
 Sonderantriebe an Bearbeitungs- und Verarbeitungsmaschinen

Abmessungen

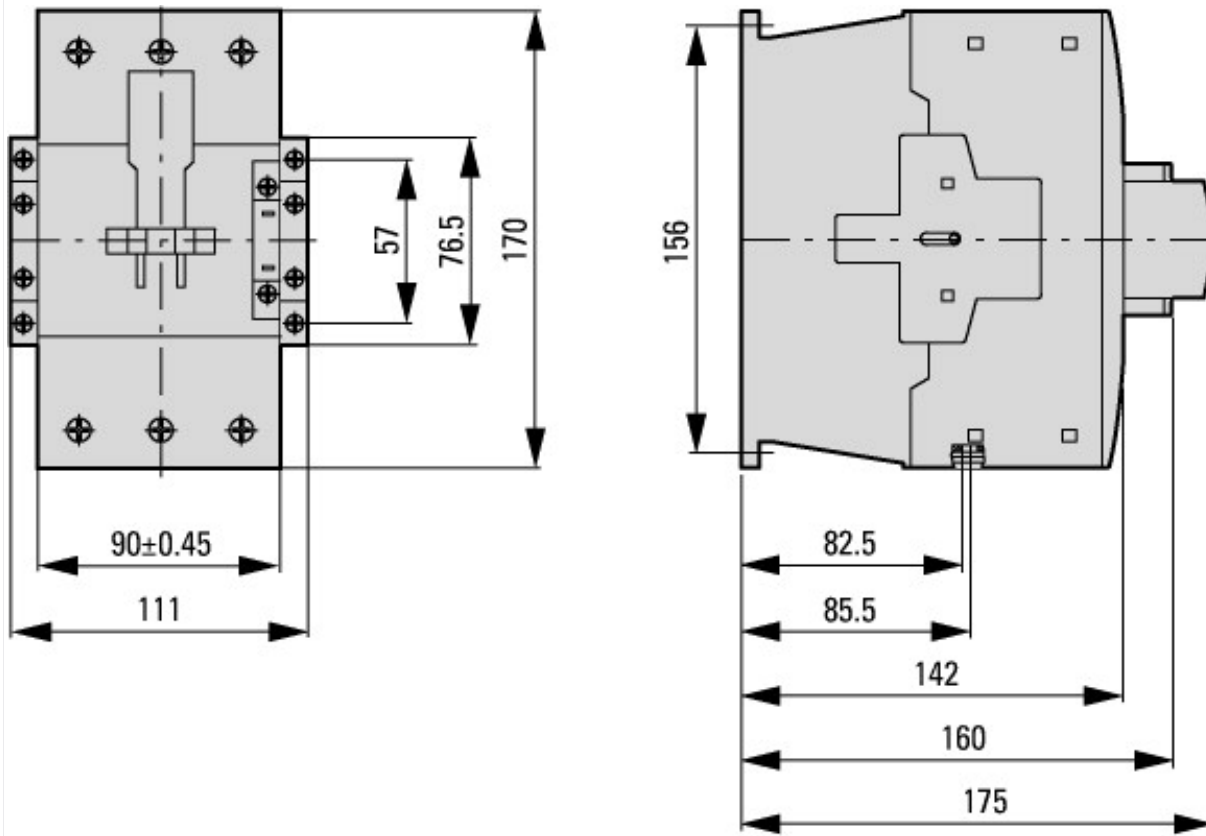

Schütze mit Hilfsschalterbaustein

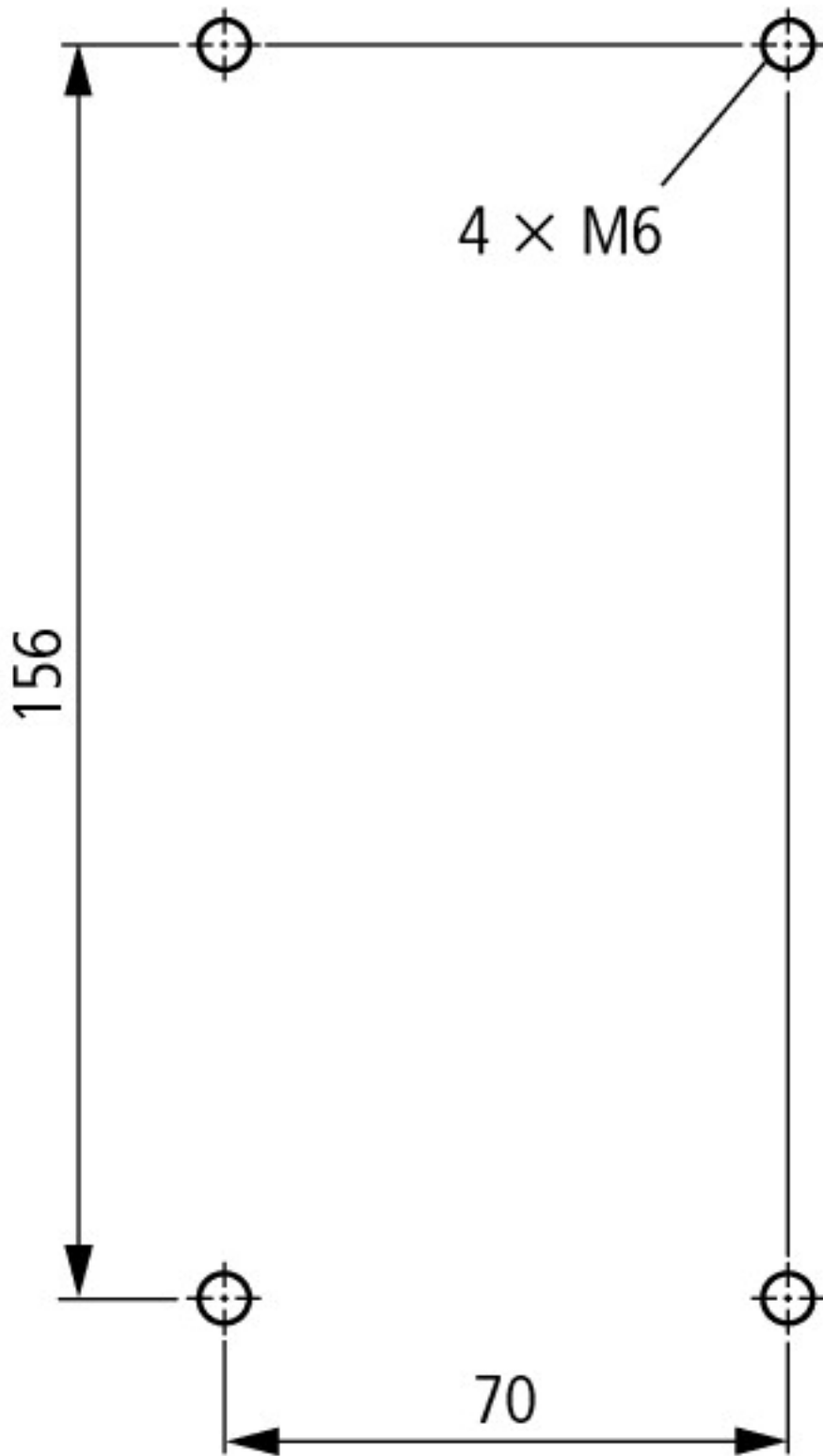

seitlicher Abstand zu geerdeten Teilen: 10 mm

DILM80...DILM170
DILMC80...DILMC150
DILMF80...DILMF150

Weitere Produktinformationen (Verlinkungen)

IL03407039Z (AWA2100-2286) Leistungsschütze	
IL03407039Z (AWA2100-2286) Leistungsschütze	ftp://ftp.moeller.net/DOCUMENTATION/AWA_INSTRUCTIONS/IL03407039Z2010_10.pdf
UL/CSA: Approbierte Leistungsdaten	http://de.ecat.moeller.net/flip-cat/?edition=HPLTEv1&startpage=5.84
UL/CSA: UL/CSA: Special Purpose Rating	http://de.ecat.moeller.net/flip-cat/?edition=HPLTEv1&startpage=5.85
UL/CSA: UL/CSA: Short Circuit Current Rating (SCCR)	http://de.ecat.moeller.net/flip-cat/?edition=HPLTEv1&startpage=5.86
Schaltgeräte für Blindstromkompensationsanlagen	http://www.moeller.net/binary/ver_techpapers/ver934de.pdf
X-Start - Moderne Schaltanlagen effizient montieren und sicher verdrahten	http://www.moeller.net/binary/ver_techpapers/ver938de.pdf
Spiegelkontakte für hochverlässliche Informationen zu sicherheitsbezogenen Steuerfunktionen	http://www.moeller.net/binary/ver_techpapers/ver944de.pdf
Einfluss der Kabelkapazität von langen Steuerleitungen auf die Betätigung von Schützen	http://www.moeller.net/binary/ver_techpapers/ver949de.pdf
Motorstarter und „Special Purpose Ratings“ für den Nordamerikanischen Markt	http://www.moeller.net/binary/ver_techpapers/ver953de.pdf
Schaltgeräte für Beleuchtungsanlagen	http://www.moeller.net/binary/ver_techpapers/ver955de.pdf
Mit mechanischen Hilfskontakten normenkonform und funktionssicher projektieren	http://www.moeller.net/binary/ver_techpapers/ver956de.pdf
Das Zusammenwirken von Leistungsschützen mit SPSEN	http://www.moeller.net/binary/ver_techpapers/ver957de.pdf
Sammelschienenadapter für die rationelle Motorstartermontage - jetzt auch für Nordamerika -	http://www.moeller.net/binary/ver_techpapers/ver960de.pdf