

stail-SAX T5 1/35/49/80 EVG vw  
Art.-Nr. 6032 1954 160

T5 (16 mm) G5, IP 20

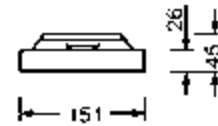
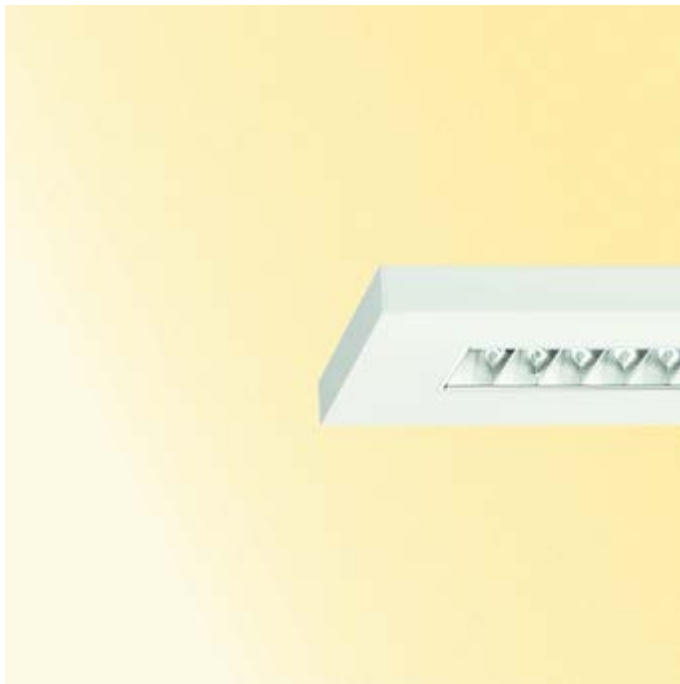

1400  
1536

**Lichttechnik:**

Lichtverteilung direkt mit leichter Deckenaufhellung mittels Aluminium-Parabolrastrer seidenmatt mit Niederquerschnitts-Lamellen, für Bildschirmarbeitsplätze,  $65^\circ < 1000 \text{ cd/m}^2$  rundumentblendet nach aktueller Norm DIN-EN 12464-1, selbststrahlend;

**Gehäuse:**

Stahlblechgehäuse, flacher rechteckiger Querschnitt, sichtbare Bauhöhe 26mm mit 19mm Deckanabstand, Stirnseiten aus Stahl;

**Elektrotechnik:**

Elektrischer Anschluss über dreipolige Anschlussklemme in Steckkontakt-Technik.

**Einsatzbereich:**

Verwaltung, Shop, Transportwesen, Gewerbe, Gesundheitswesen, Sportstätten, Freizeit

**Raumtypen:**

Büroräume, Verkaufsräume, Konferenz- und Besprechungsräume, Wartezonen, Rezeptionen, Schalter und Theken, Gymnastik- und Fitnessräume, Wellnessräume, Gruppen- und Unterrichtsräume, Flure, Foyers und Lobbies

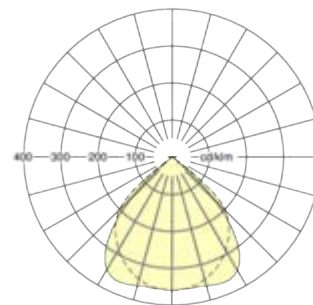

**Lichttechnik**

Bestückung	T5 1x49W
Wartungsfaktor	Typ C
BAP	$65^\circ < 1000 \text{ cd/m}^2$
UGR quer	18,4
UGR längs	19,1
Anteil indirekt	2 %
Anteil direkt	98 %
Wirkungsgrad	69,38 %

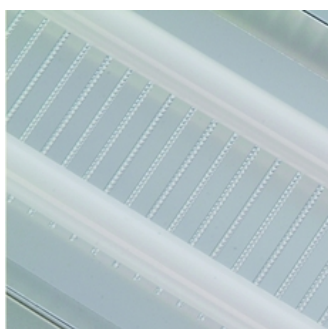
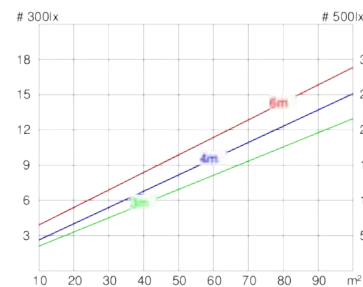

## Technische Daten

### Artikelstamm- und Bestelldaten

Artikelnummer	60321954160
€ (EXW)	250,00
EAN-Nummer	4020863178414

### Elektrotechnik

Vorschaltung	EVG
Netzspannung	230 V
Netzfrequenz	50 Hz
Anzahl Schaltkreise	1
Notlicht	mit Umschaltkonverter für Notlichtbetrieb auf Anfrage

### Gehäuse und Ausstattung

Farbe	verkehrsweiß RAL 9016
Gehäusematerial	Stahl

### Mechanikdaten

Gewicht (netto)	4 kg
Abmessungen	(LxBxH mm) 1540 x 151 x 42

### Montagehinweise

Montageart	Anbau-Einzelmontage Anbau-Lichtbandmontage Tragschienen-Montage
------------	---

### Textdaten

Ausschreibungstext	Anbauleuchte; Stahlblechgehäuse, flacher rechteckiger Querschnitt, sichtbare Bauhöhe 26mm mit 19mm Deckanabstand, Stirnseiten aus Stahl; Gehäusefarbe Verkehrsweiß RAL 9016; Lichtverteilung direkt mit leichter Deckenaufhellung mittels Aluminium-Parabolrastrer seidenmatt mit Niederquerschnitts-Lamellen, für Bildschirmarbeitsplätze, $65^\circ < 1000 \text{ cd/m}^2$ rundumentblendet nach aktueller Norm DIN-EN 12464-1, selbststrahlend; Elektrischer Anschluss über dreipolige Anschlussklemme in Steckkontakt-Technik. Regiolux GmbH Typ: stail-SAX T5 1/35/49/80 EVG vw Artikelnummer: 60321954160
--------------------	--

### Lichttechnik

Lichttechnik Art	Micro-Parabolrastrer-seidenmatt
Lichtverteilung Richtung	direkt
Lichtverteilung Form	normalstrahlend
Wartungsfaktor	Typ C
BAP	$65^\circ < 1000 \text{ cd/m}^2$
UGR quer	18,4
UGR längs	19,1

### Lampen

Bestückungsmöglichkeit	T5 1x35/49/80W G5
Bezeichnung ILCOS	FDH-Ø16

## Maße und Montage

### Anbau-Einzelmontage

L	1.540 mm	Länge
B	151 mm	Breite
H	42 mm	Höhe
A1	1.400 mm	Befestigungsabstand Einzelmontage
X	0 mm	Abstand Kabeinführung zur Leuchtenmitte auf der X-Achse (längs)
Y	30 mm	Abstand Kabeinführung zur Leuchtenmitte auf der Y-Achse (quer)

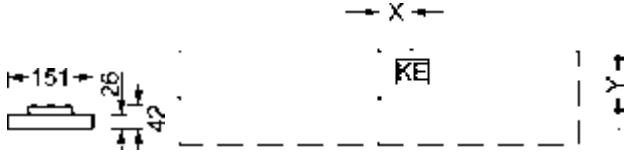

### Anbau-Lichtbandmontage

L	1.540 mm	Länge
B	151 mm	Breite
H	42 mm	Höhe
A1	1.400 mm	Befestigungsabstand Einzelmontage
A3	242 mm	Befestigungsabstand zwischen den Leuchten in Lichtbandanordnung
X	0 mm	Abstand Kabeinführung zur Leuchtenmitte auf der X-Achse (längs)
Y	30 mm	Abstand Kabeinführung zur Leuchtenmitte auf der Y-Achse (quer)

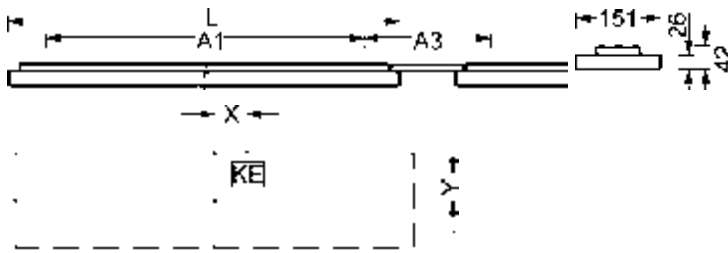

### Tragschienen-Montage

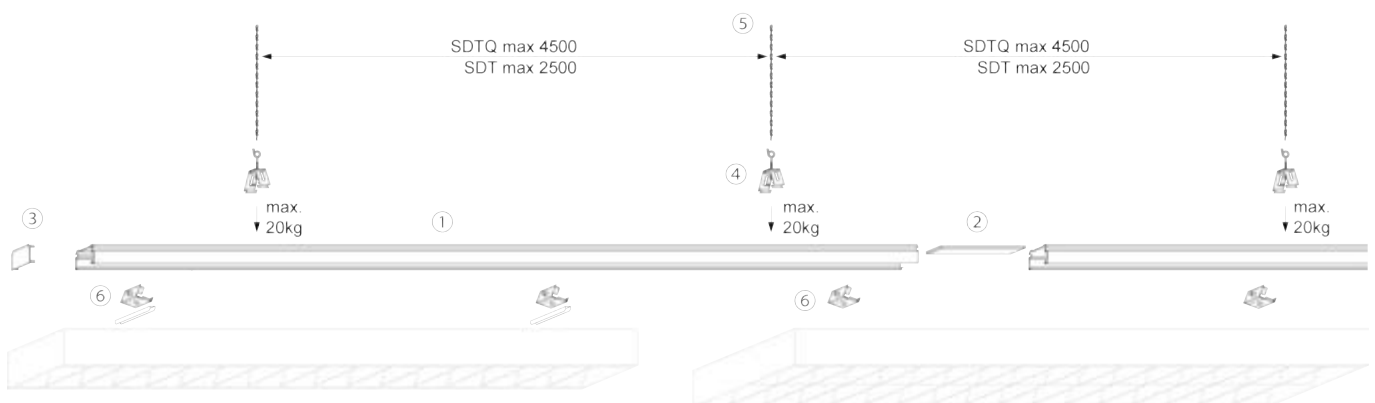

## Zubehör

Kategorie	Type	Farbe	Artikelnummer	€ (EXW)	Gewicht (netto)	Gehäusematerial	Zubehör Beschreibung
Durchgangsverdrahtung	FLVWR 1500		19451580100	6,60	0,16 kg	H05V2-U	5x1,5mm <sup>2</sup> für lichtbandfähige T5/T8 Anbau- und Hängeleuchten in EVG Ausführung
Verbinder	Stail -SV 100	vw	60301000100	16,90	0,18 kg	St	für stail



Bauherr: AIDA Cruises - German Branch of Costa  
Crociere S.p.A., Rostock DE  
Planung: Dipl.-Ing. Stephan Schmees, Meyer Werft  
GmbH, Papenburg DE  
Ausführung: Meyer Werft GmbH, Papenburg DE  
Raumtypen: Behandlungsräume  
Fotograf: Ingrid Fiebak-Kremer, Leer DE  
Copyright: Regiolux GmbH, Königsberg DE

# INSTRUCTION

# REGIOLUX

Regiolux GmbH  
 D-97484 Königslberg/Bay.  
 Telefon (0 95 25) 89-0  
 Telefax (0 95 25) 89 73 4  
<http://www.regiolux.de>  
 e-Mail: info@regiolux.de

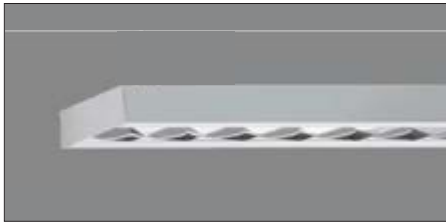

STAIL 6030

SAD

SAX

SAO

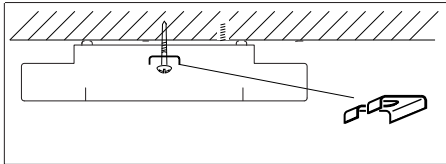

	W	L	A
	28/54	1236	1100
	35/49/80	1536	1400

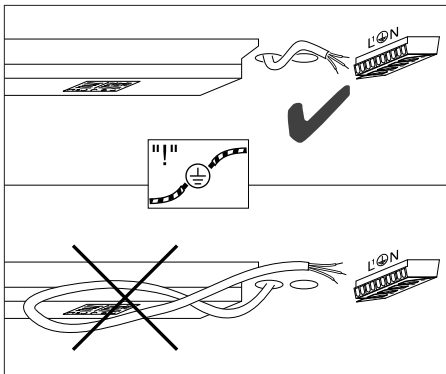

Art.-Nr. 531120 - 07/2007

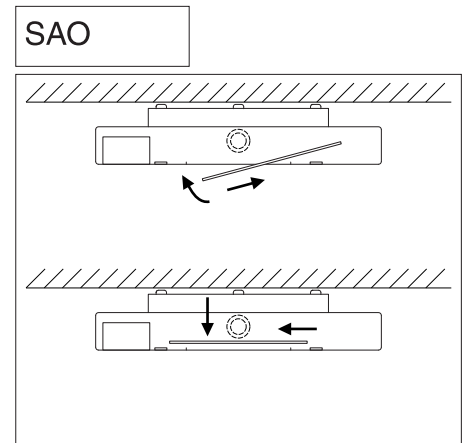
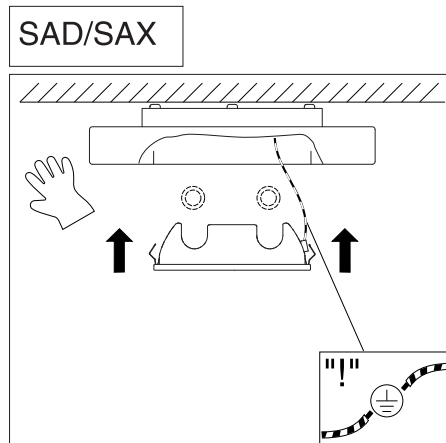

# INSTRUCTION

# REGIOLUX

Regiolux GmbH  
 D-97484 Königslberg/Bay.  
 Telefon (0 95 25) 89-0  
 Telefax (0 95 25) 89 73 4  
<http://www.regiolux.de>  
 e-Mail: info@regiolux.de

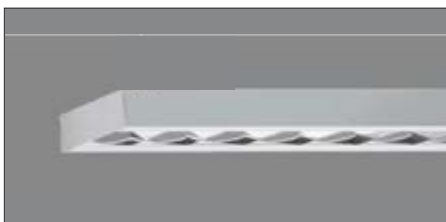

STAIL 6030

SAD

SAX

SAO

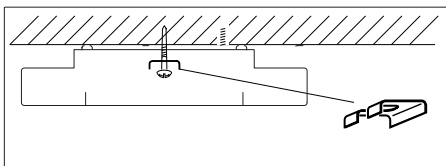

	W	L	A
	28/54	1236	1100
	35/49/80	1536	1400

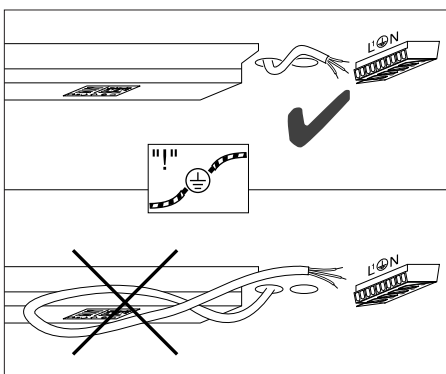

Art.-Nr. 531120 - 07/2007

