

QTi DALI 2X14/24 DIM

QUICKTRONIC INTELLIGENT DALI DIM T5 | EVG dimmbar DALI für LL 16 mm



Anwendungsgebiete

- Für Einsatz in Notbeleuchtungsanlagen gem. EN 50172 / DIN VDE 0108-100 geeignet
- Einbau in Notbeleuchtungsanlagen gemäß IEC 61347-2-3, Anhang J
- Industrie
- Großraumbüros, Korridore oder Lagerräume
- Öffentliche Gebäude
- Sporthallen und Fabriken
- Lichtbänder
- Shopbeleuchtung

Produktvorteile

- System+ Garantie verfügbar
- Einfache Leuchtenintegration dank gleicher Gerätegröße wie DALI GI EVG
- TouchDIM-Funktion für einfaches und kostengünstiges Dimmen mehrerer EVGs
- Gleicher Lichtstrom bei Gleich- und Wechselspannung
- Dimmen von Amalgamlampen ohne Flimmern oder Lebensdauerverkürzung
- Automatische Wiedereinschaltung nach Lampenwechsel
- Keine neuen Approbationen notwendig

DALI Produkteigenschaften

- Ansteuerung über DALI-Schnittstelle
- Einhaltung des DALI Standards nach IEC 60929 und IEC 62386
- Steuereingang überspannungsfest und verpolungssicher (OSRAM-EVG)

Touch DIM- und Touch DIM Sensor-Funktion

- Manueller Dimmbetrieb ohne Steuergerät mit Standard-Installationstaster
- Inklusive Memory-Funktion (Doppelklick) und Softstart

Produkteigenschaften

-

Produktdatenblatt

- Corridor-Funktion für direkten Anschluss des EVG an handelsübliche Bewegungsmelder
- Corridor-Funktion mit voreingestelltem Licht-Programm
- TouchDIM-Funktion für freie Parametrisierung des Lichtwertes und der Einschaltzeit
- Fit for SMART GRID für Rückmeldung der aufgenommenen Netzleistung und Lampenbetriebsstunden
- Fit for Emergency-Funktion für automatische Erkennung von Notlichtbetrieb durch EVG
- Sehr niedriger Standby-Leistungsverbrauch: < 0,2 W (A1 BAT)
- Lebensdauer: bis zu 100.000 h (bei $T_c = 65$ °C, max. 10 % Ausfallrate)
- Sehr hohe Schaltfestigkeit: bis zu 300.000
- Dimmbereich: 1...100 % (3...100 % mit Kompaktleuchtstofflampe)
- POWER2LAMP-Funktion für optimale Anpassung der EVG-Leistung auf die Lampe während Lampenlebensdauer

Technische Daten

Elektrische Daten

Eingangsspannung AC	198...264 V
Nennspannung	220...240 V
Netzfrequenz	50...60 Hz
Eingangsspannung DC	154...276 V
Betriebsfrequenz	53...120 kHz
Max. Anz. EVG an Sicherungsautomat 10 A	12 ¹⁾
Max. Anz. EVG an Sicherungsautomat 16 A	19 ¹⁾
Verlustleistung im Stand-By-Betrieb	0.2 W
Einschaltstrom	35 A

¹⁾ Typ B

Lichttechnische Daten

Startzeit	0.6 s ¹⁾
-----------	---------------------

¹⁾ Optimaler Warmstart

Abmessungen & Gewicht

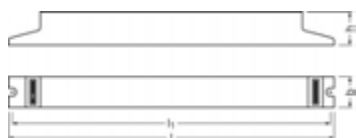

Länge	423.0 mm
Breite	30.0 mm
Höhe	21.0 mm
Lochmaßabstand Länge	415.0 mm
Produktgewicht	370.00 g
Abisolierlänge eingangsseitig	8.0...9.0 mm ¹⁾
Abisolierlänge ausgangsseitig	8.0...9.0 mm ¹⁾
Leitungsquerschnitt ausgangsseitig	0.5...1.5 / 0.5...1.0 mm ² ²⁾
Leitungsquerschnitt eingangsseitig	0.5...1.5 / 0.5...1.0 mm ² ²⁾

¹⁾ Combi-Wiring

²⁾ Massive Adern / Biegsam

Produktdatenblatt

Temperaturen

Umgebungstemperaturbereich	+10...+50 °C
-----------------------------------	--------------

Lebensdauer

EVG Lebensdauer	100000 h ¹⁾
------------------------	------------------------

¹⁾ Bei tcase = 65°C am Tc-Punkt / 10 % Ausfallrate

Lebensdauer

Produkt-Bezeichnung	Lampengruppe				
QTi DALI 2x14/24 DIM	HE 14 W SLS	EVG Umgebungstemperatur (ta)	40	50	60
		Temperatur am Messpunkt tc (°C)	50	60	70
		EVG Lebensdauer (h)	100000	100000	100000
	HO 24 W CONSTANT	EVG Umgebungstemperatur (ta)	40	50	60
		Temperatur am Messpunkt tc (°C)	50	60	70
		EVG Lebensdauer (h)	100000	100000	100000

Einsatzmöglichkeiten

DIM-Schnittstelle	DALI / Touch DIM / Touch DIM Sensor
Dimmbereich	1...100 % ¹⁾
Dimmbar	Ja
Überlastschutz	Ja
Übertemperaturschutz	Leistungsrückregelung und Abschaltung bei T > 75 °C am tc Punkt
Geeignet für Leuchten mit Schutzklasse	I
Sicherheitsabschaltung bei Lampen-EOL	EOL T.2

¹⁾ Lichtstrom

Zertifikate & Standards

Prüfzeichen - Zulassung	VDE / VDE-EMC / ENEC 10 / EL / GOST / RCM / CCC
EEI – Energieeffizienzklasse	A1 BAT
Normen	Gemäß EN 61347-2-3/Gemäß EN 60929/Gemäß EN 55015:2006 + A1:2007/Gemäß EN 61000-3-2/Gemäß EN 61547
Schutzklasse	I
Schutzart	IP20

Wiring Diagram

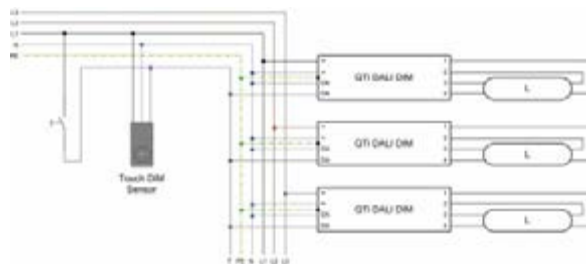

Verdrahtungsplan

Verdrahtungsplan

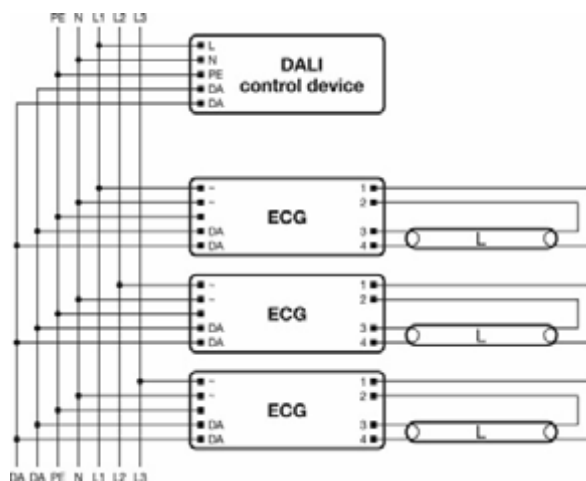
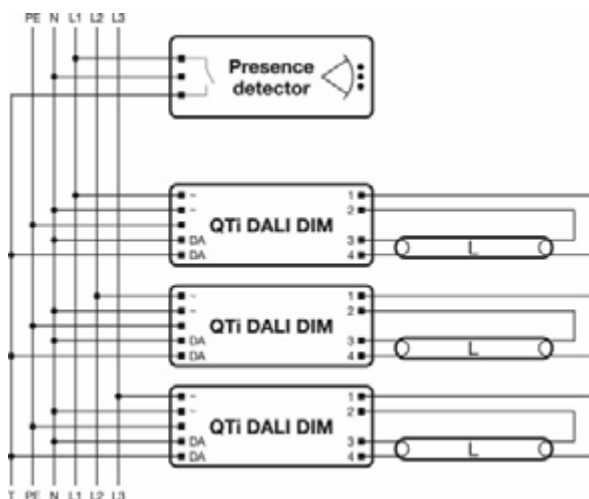













Verdrahtungsplan

Verdrahtungsplan

[Downloads](#)

Produktdatenblatt

Datei	
	Anhang TI ATI QT _i DALI 2x1424 DIM (G+GB)
	Anhang TI Frequent switching Quicktronic
	Anhang TI ECG lifetime - QUICKTRONIC (DALI) DIM
	Broschüren Applications and luminaires solutions
	Zertifikate INOTEC
	Zertifikate ENECVDE-Marks approval
	Zertifikate Hersteller-Erklärung Einbrennen von Leuchtstofflampen
	Zertifikate Manufacturer's declaration Low stand-by
	Zertifikate Manufacturer's declaration EN 55015:2006+A1:2007 (300 MHz)
	Zertifikate Hersteller-Erklärung LampenEVG-Kombinationen Schalthäufigkeit
	Zertifikate VDE-EMC-CERTIFICATE QT _i DALI DIM
	Konformitätserklärungen Declaration of conformity
	Installationshinweise Technical guide - ECGs for T5-lamps
	Installationshinweise Technical application guide QUICKTRONIC Intelligent DALI DIM (DE)
	CAD Daten 3-dim 423x30x21 1881282
	CAD Daten 3-dim 423x30x21 1881282
	CAD Daten 3-dim 423x30x21 1881282
	CAD-Daten PDF 423x30x21 1881282

Verpackungsinformationen

Produkt-Code	Produkt-Bezeichnung	Verpackungseinheit (Stück pro Einheit)	Abmessungen (Länge x Breite x Höhe)	Volumen	Gewicht brutto
4050300870861	QT _i DALI 2X14/24 DIM	Versandschachtel 20	455 mm x 98 mm x 163 mm	7.27 dm ³	7640.00 g

Produktdatenblatt

Produkt-Code	Produkt-Bezeichnung	Verpackungseinheit (Stück pro Einheit)	Abmessungen (Länge x Breite x Höhe)	Volumen	Gewicht brutto
--------------	---------------------	--	-------------------------------------	---------	----------------

Die genannten Produktnummern beschreiben die kleinste bestellbare Mengeneinheit. Eine Versandeinheit kann mehrere Einzelprodukte beinhalten. Als Bestellmenge verwenden Sie bitte das Ein- oder Mehrfache einer Versandeinheit.

Referenzen / Verweise

Mehr Information zur Systemgarantie und die gesamten Garantiebedingungen finden Sie im Internet unter

▶ www.osram.de/systemgarantie

Haftungsausschluss

Änderungen und Irrtümer vorbehalten. Vergewissern Sie sich, dass Sie immer den neuesten Stand verwenden.

QTi DALI 2X14/24 DIM

QUICKTRONIC INTELLIGENT DALI DIM T5 | EVG dimmbar DALI für LL 16 mm

Produkt-Bezeichnung	Lampengruppe	Benennungsleistung + Verlustleistung	Nennstrom	Lichtstrom bei 35°C	Anzahl Brennstelle n
QTi DALI 2x14/24 DIM	DULUX F 24 W	49.00 W	0.22 A	1700 lm	2
	DULUX L 24 W	49.00 W	0.22 A	1800 lm	2
	FC 22 W	49.00 W	0.22 A	1750 lm	2
	HE 14 W	30.60 W	0.14 A	1200 lm	2
	HE 14 W SLS	30.60 W	0.14 A	1200 lm	2
	HO 24 W	49.30 W	0.22 A	1750 lm	2
	HO 24 W CONSTANT	49.30 W	0.22 A	1900 lm	2