

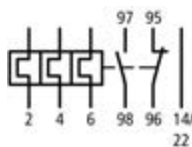



Motorschutzrelais, 0,6-1A, 1S+1Ö

Typ ZB32-1
Art.-Nr. 278446
Katalog Nr. XTOB001CC1

Lieferprogramm

Sortiment			Bimetallrelais ZB bis 150 A
Baugröße			ZB32
Phasenausfallempfindlichkeit			IEC/EN 60947, VDE 0660 Teil 102
Beschreibung			Test-/Aus-Taste Reset-Taste Hand/Auto Freiauslösung
Montageart			Direktanbau
	I_r	A	0.6 - 1
Schaltzeichen			
Hilfsschalter			
S = Schließer			1 S
Ö = Öffner			1 Ö
verwendbar für			DILM17, DILM25, DILM32, DILM38, DILMF8 DILMF11 DILMF14 DILMF17 DILMF25 DILMF32 DIULM17, DIULM25, DIULM32, SDAINLM30, SDAINLM45, SDAINLM55
Kurzschlusschutz			
Zuordnungsart „1“ 	gG/gL	A	25
Zuordnungsart „2“ 	gG/gL	A	4

Hinweise

Überlastauslöser: Auslöseklasse 10 A

Kurzschlusschutz: Bei Direktanbau max. zulässige Sicherung des Schützes beachten.

Geeignet zum Schutz von Ex e-Motoren.



II (2) GD

PTB 10 ATEX 3010

Handbuch MN03407004Z-DE/EN beachten.

Hinweise

am Schütz direkt angebaut

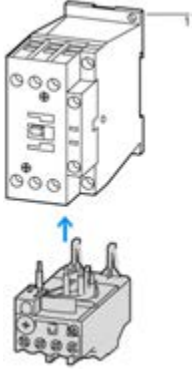

Einzelanstellung

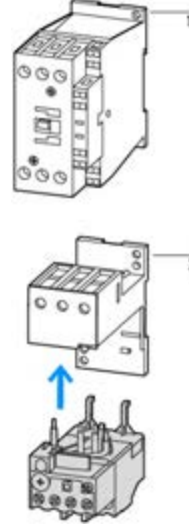

1 Leistungsschütze
2 Sockel

Approbationen

Product Standards
UL File No.
UL Category Control No.
CSA File No.
CSA Class No.
North America Certification
Specially designed for North America
Suitable for
Max. Voltage Rating
Degree of Protection

UL 508; CSA-C22.2 No. 14; IEC/EN 60947-4-1; IEC/EN 60947-5-1; CE marking
E29184
NKCR
12528
3211-03
UL listed, CSA certified
No
Branch circuits
600 V AC
IEC: IP20, UL/CSA Type: -

Allgemeines

Normen und Bestimmungen			IEC/EN 60947, VDE 0660, UL, CSA
Klimafestigkeit			Feuchte Wärme, konstant, nach IEC 60068-2-78 Feuchte Wärme, zyklisch, nach IEC 60068-2-30
Umgebungstemperatur		°C	
			Arbeitsbereich nach IEC/EN 60947. PTB: -5 °C - +55 °C
offen		°C	- 25 - 55
gekapselt		°C	- 25 - 40
Temperaturkompensation			kontinuierlich
Gewicht		kg	0.15
Schockfestigkeit		g	10 Halbsinus Schockdauer 10 ms
Schutzart			IP20
Berührungsschutz bei senkrechter Betätigung von vorne (EN 50274)			finger- und handrücksicher

Hauptstrombahnen

Bemessungsstoßspannungsfestigkeit	U_{imp}	V AC	6000
Überspannungskategorie/Verschmutzungsgrad			III/3
Bemessungsisolationsspannung	U_i	V	690
Bemessungsbetriebsspannung	U_e	V AC	690
Sichere Trennung nach EN 61140			
zwischen Hilfskontakten und Hauptstrombahnen		V AC	440
zwischen den Hauptstrombahnen		V AC	440
Temperaturkompensationsrestfehler > 40 °C			\leq 0.25 %/K
Stromwärmeverluste (3 Strombahnen)			
unterer Wert des Einstellbereichs		W	2.5
oberer Wert des Einstellbereichs		W	6
Anschlussquerschnitte		mm ²	

eindrchtig		mm ²	2 x (1 - 6)
feindrchtig mit Aderendhule		mm ²	2 x (1 - 4) mit Aderendhule nach DIN 46228
ein- oder mehrdrchtig		AWG	14 - 8
Anschlusschraube			M4
Anzugsdrehmoment		Nm	1.8
Werkzeuge			
Pozidriv-Schraubendreher		Groe	2
Schlitzschraubendreher		mm	1 x 6

Hilfs- und Steuerstromkreise

Bemessungsstospannungsfestigkeit	U _{imp}	V	4000
berspannungskategorie/Verschmutzungsgrad			III/3
Anschlussquerschnitte		mm ²	
eindrchtig		mm ²	2 x (0.75...4)
feindrchtig mit Aderendhule		mm ²	2 x (0.75 - 2.5)
ein- oder mehrdrchtig		AWG	2 x (18 - 12)
Anschlusschraube			M3.5
Anzugsdrehmoment		Nm	0.8 - 1.2
Werkzeuge			
Pozidriv-Schraubendreher		Groe	2
Schlitzschraubendreher		mm	1 x 6
Bemessungsisolationsspannung Hilfskreis	U _i	V AC	500
Bemessungsbetriebsspannung	U _e	V AC	500
Sichere Trennung nach EN 61140			
zwischen den Hilfskontakten		V AC	240
konventioneller thermischer Strom	I _{th}	A	6
Bemessungsbetriebsstrom	I _e	A	
AC-15			
Schlieer			
120 V	I _e	A	1.5
220 V 230 V 240 V	I _e	A	1.5
380 V 400 V 415 V	I _e	A	0.5
500 V	I _e	A	0.5
ffner			
120 V	I _e	A	1.5
220 V 230 V 240 V	I _e	A	1.5
380 V 400 V 415 V	I _e	A	0.9
500 V	I _e	A	0.8
DC-13 L/R \leq 15 ms			
24 V	I _e	A	0.9
60 V	I _e	A	0.75
110 V	I _e	A	0.4
220 V	I _e	A	0.2
Kurzschlussfestigkeit ohne Verschweien			
max. Schmelzsicherung		A gG/ gL	6

Hinweise

Hinweise Umgebungstemperatur: Arbeitsbereich nach IEC/EN 60947, PTB: -5 °C bis +55°C
Bemessungsbetriebsstrom: Ein- und Ausschaltbedingungen nach DC-13, L/R konstant nach Angabe
Anschlussquerschnitte Hauptstrombahnen eindrchtig und feindrchtig mit Aderendhule: Bei Verwendung von 2 Leitern gleichen Querschnitt verwenden
Kurzschlussfestigkeit: Zeit-/Strom-Kennlinien nach Auflegeblatt "Schmelzsicherungen" (auf Anfrage)
6 mm² feindrchtig mit Aderendhule nach DIN 46228
Bemessungsbetriebsstrom DC-13, 60 V: Hilfsschlieer 0.6 A

Technische Daten nach ETIM 5.0

Niederspannungsschaltgeräte (EG000017) / Überlastrelais thermisch (EC000106)			
Elektro-, Automatisierungs- und Prozessleittechnik / Niederspannungs-Schaltechnik / Überlastschutzgerät / Überlastrelais thermisch (ecl@ss8-27-37-15-01 [AKF075010])			
Einstellbarer Strombereich		A	0.6 - 1
Montageart			Direktanbau
Anschlussart Hauptstromkreis			Schraubanschluss
Anzahl der Hilfskontakte als Öffner			1
Anzahl der Hilfskontakte als Schließer			1
Anzahl der Hilfskontakte als Wechsler			0
Auslöseklasse			CLASS 10

Kennlinien

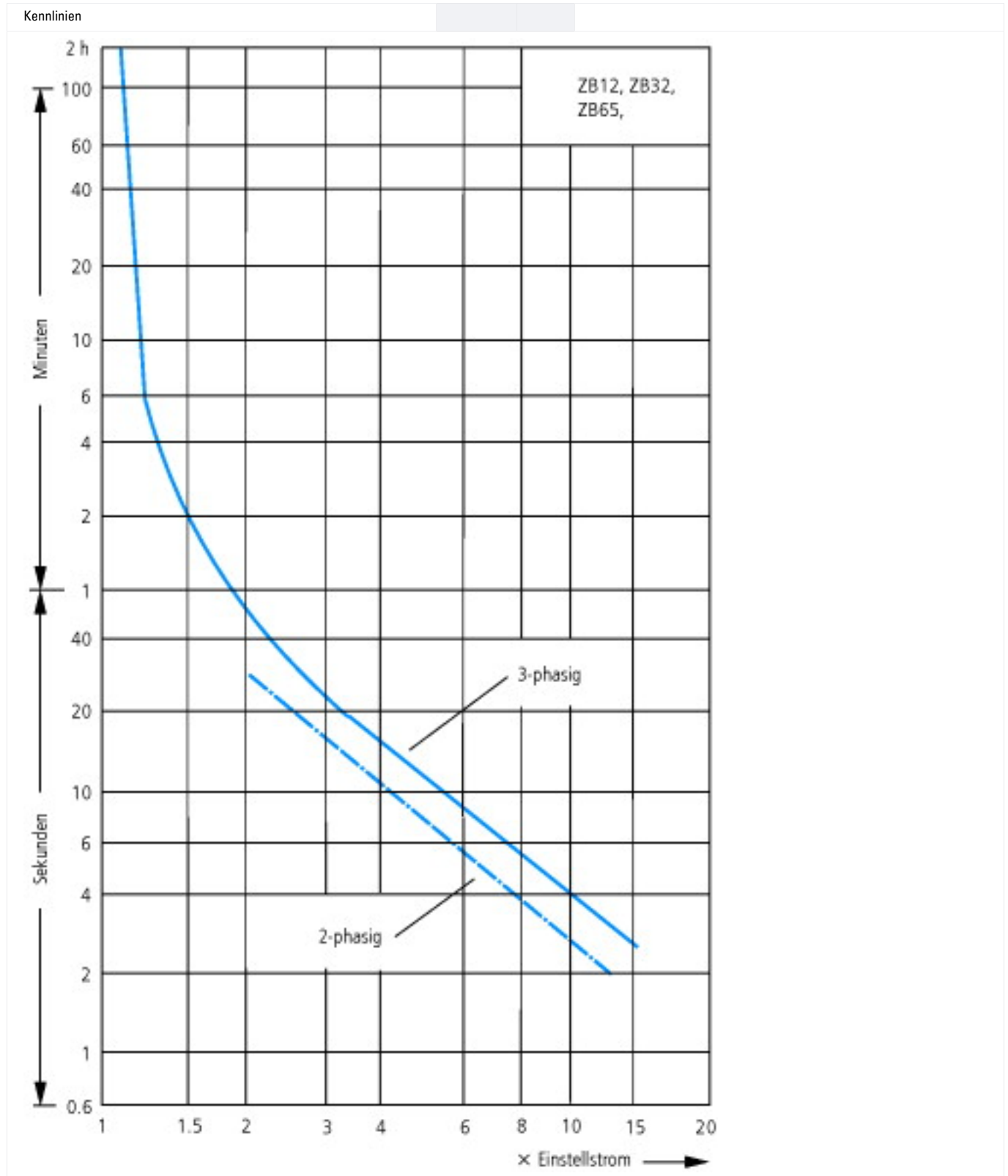

Diese Auslösekennlinien sind Mittelwerte der Streubänder bei 20 °C Umgebungstemperatur vom kalten Zustand aus. Auslösezeit in Abhängigkeit vom Ansprechstrom. Bei betriebswarmen Geräten sinkt die Auslösezeit der Motorschutzrelais auf ca. 25 % des abgelesenen Wertes. Spezifische Kennlinien für jeden einzelnen Einstellbereich im Handbuch

Abmessungen

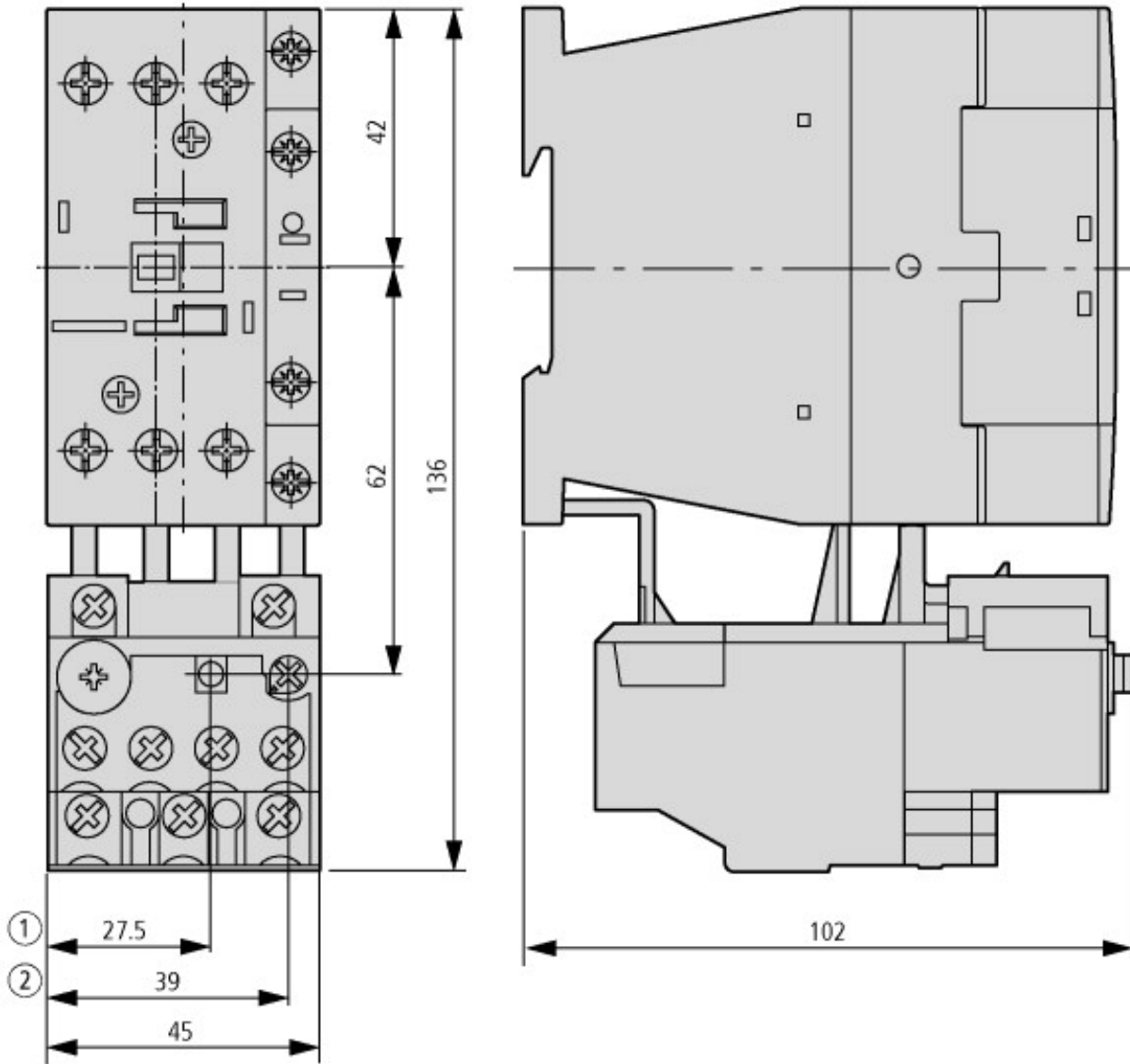

- ① AUS
- ② Reset/EIN

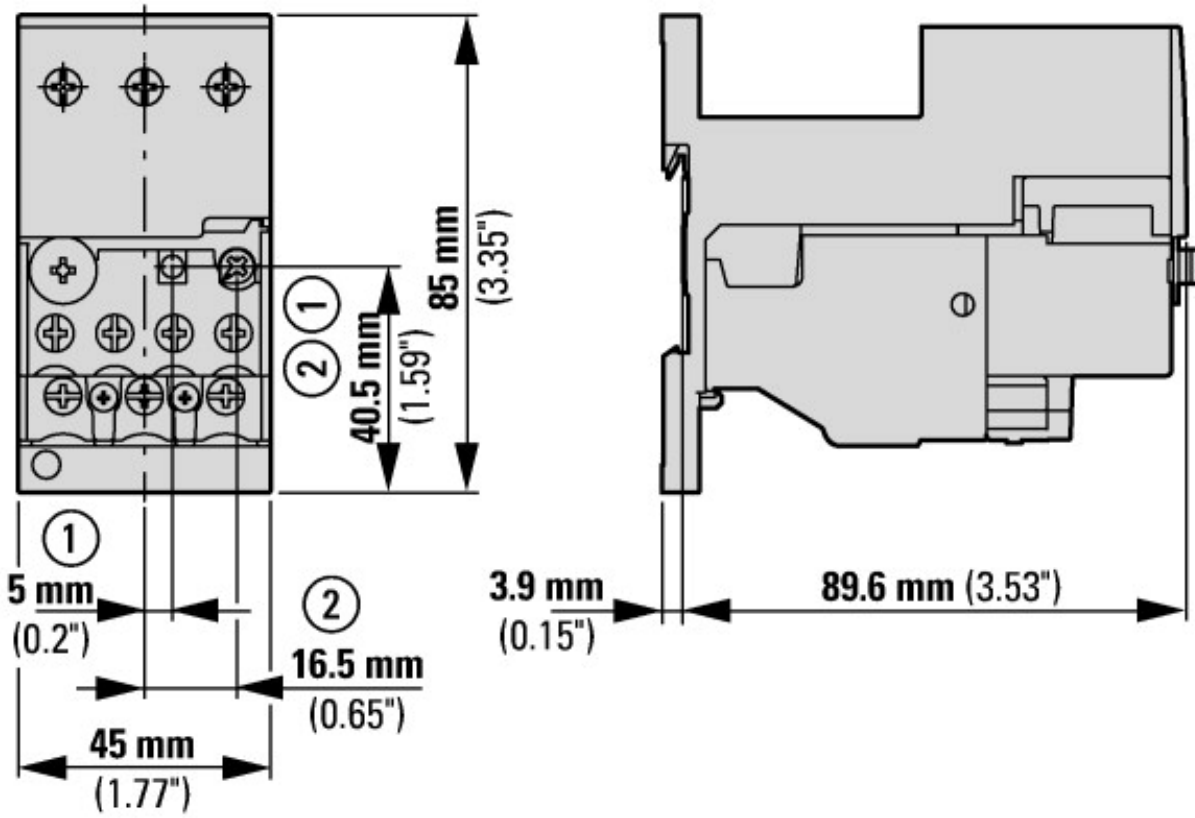

mit Sockel ZB32-XEZ

Weitere Produktinformationen (Verlinkungen)

IL03407015Z (AWA2300-2114) Motorschutzrelais

IL03407015Z (AWA2300-2114)
Motorschutzrelais

ftp://ftp.moeller.net/DOCUMENTATION/AWA_INSTRUCTIONS/IL03407015Z2013_01.pdf